

MFP 051E
MFP 101E
MFP 151E
MFP 201E

Dimplex

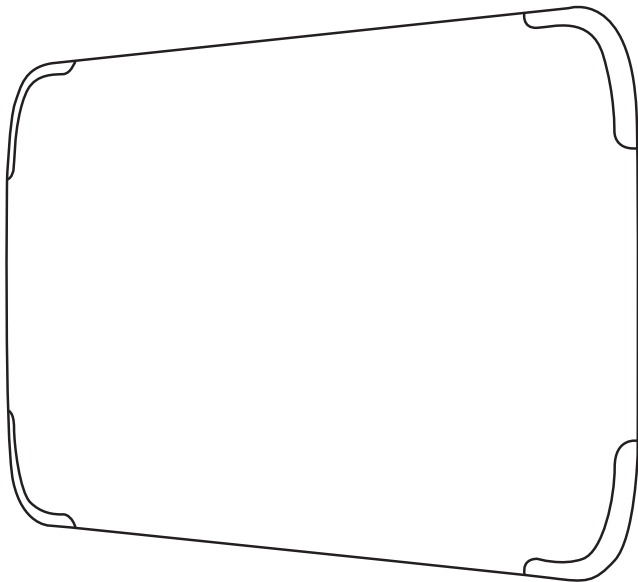

Montage- und Gebrauchsanweisung	Deutsch
Installation and Operating Instructions	English
Instructions de montage et d'utilisation	Français
Istruzioni d'uso e di montaggio	Italiano

Wandkonvektor
Wall convector
Convecteur mural
Convettore a parete

1. Hinweise für den Benutzer

HINWEIS

Sehr geehrter Kunde, bewahren Sie die Anweisung sorgfältig auf und geben Sie diese gegebenenfalls an Nachbesitzer weiter. Für den sicheren Betrieb darf das Gerät nur in Übereinstimmung mit den Hinweisen dieser Gebrauchsanweisung betrieben werden. Daher bitte alle Informationen dieser Anweisung sorgfältig beachten.

ACHTUNG!

Dieses Gerät kann von Kindern ab 8 Jahren und darüber sowie von Personen mit verringerten physischen, sensorischen oder mentalen Fähigkeiten oder Mangels an Erfahrung und Wissen benutzt werden, wenn sie beaufsichtigt oder bezüglich des sicheren Gebrauchs des Gerätes unterwiesen wurden und die daraus resultierenden Gefahren verstehen! Kinder dürfen nicht mit dem Gerät spielen. Reinigung und Benutzerwartung dürfen nicht durch Kinder ohne Aufsicht erfolgen!

ACHTUNG!

Kinder jünger als 3 Jahre sind fernzuhalten, es sei denn, sie werden ständig überwacht.

ACHTUNG!

Kinder ab 3 Jahren und jünger als 8 Jahre dürfen das Gerät ein- und ausschalten, wenn sie beaufsichtigt werden oder bezüglich des sicheren Gebrauchs des Gerätes unterwiesen wurden und die daraus resultierenden Gefahren verstanden haben, vorausgesetzt, dass das Gerät in seiner normalen Gebrauchslage platziert oder installiert ist!

ACHTUNG!

Kinder ab 3 Jahren und jünger als 8 Jahre dürfen das Gerät nicht einschalten, das Gerät nicht reinigen oder die Wartung durchführen!

ACHTUNG!

Das nebenstehende Symbol ist am Heizgerät angebracht und bedeutet, dass das Heizgerät nicht abgedeckt werden darf!



ACHTUNG!

Einige Teile des Gerätes können sehr heiß werden und Verbrennungen verursachen. Besondere Vorsicht ist bei Kindern oder schutzbedürftigen Personen geboten!

ACHTUNG!

In Räumen, in denen feuergefährliche Stoffe verwendet werden (z.B. Lösungsmittel), darf das Heizgerät nicht betrieben werden.

ACHTUNG!

Das Gerät ist so zu installieren, dass es nicht von einer sich in der Badewanne oder unter der Dusche befindlichen Person berührt werden kann!

ACHTUNG!

Wenn das Netzkabel beschädigt ist, muss es vom Hersteller oder dessen Kundendienstvertretung oder einer vergleichbar qualifizierten Person ausgetauscht werden, um Gefahrenquellen auszuschalten!

ACHTUNG!

Je nach Raumgröße, Wärmebedarf und Thermostateinstellung können Räume bei unbeaufsichtigtem Betrieb überheizt werden. Dies kann zu Gefahren für Personen führen, die nicht in der Lage sind, den Raum bei überhöhter Temperatur zu verlassen.

ACHTUNG!

Um eine Gefährdung durch ein unbeabsichtigtes Rücksetzen des Schutztemperaturbegrenzers zu vermeiden, darf das Gerät nicht über eine externe Schaltvorrichtung, wie z.B. eine Zeitschaltuhr versorgt werden oder mit einem Stromkreis verbunden sein, der regelmäßig durch eine Einrichtung ein- und ausgeschaltet wird!

ACHTUNG!

Gerät nicht verwenden, wenn sichtbare Beschädigungen erkennbar sind oder wenn das Gerät heruntergefallen ist.

⚠ ACHTUNG!

Gerät nicht in unmittelbarer Nähe von Badewanne, Dusche oder Waschbecken verwenden.

⚠ ACHTUNG!

Wenn sich das Gerät unbeobachtet automatisch einschaltet, können Gefahren entstehen, z.B. können Geräte die zwischenzeitlich abgedeckt oder verstellt wurden Brände verursachen!

⚠ ACHTUNG!

Dieses Gerät ist nur für die Trocknung von mit Wasser gewaschener Wäsche vorgesehen. Diese Wäsche darf nur auf den Haltestangen für die Trocknung abgelegt werden!

2. Installation, Mindestabstände**i HINWEIS**

Für Anwendungen in öffentlichen Einrichtungen sind vom Betreiber weitere Vorschriften zu beachten, z. B. DGUV Regel 102-002. In Kindertagesstätten, Altenheimen oder ähnlichen Einrichtungen ist ein Schutz gegen versehentliches Berühren des oberen Luftgitters vorzusehen.

⚠ ACHTUNG!

Das Gerät nicht unter einer Wandsteckdose anbringen!

⚠ ACHTUNG!

Das Gerät darf nur an dem dafür vorgesehenen Wandhalter befestigt werden. Die Verwendung von Klebstoffen o. Ä. für die Befestigung des Wandhalters oder des Geräts ist nicht zulässig.

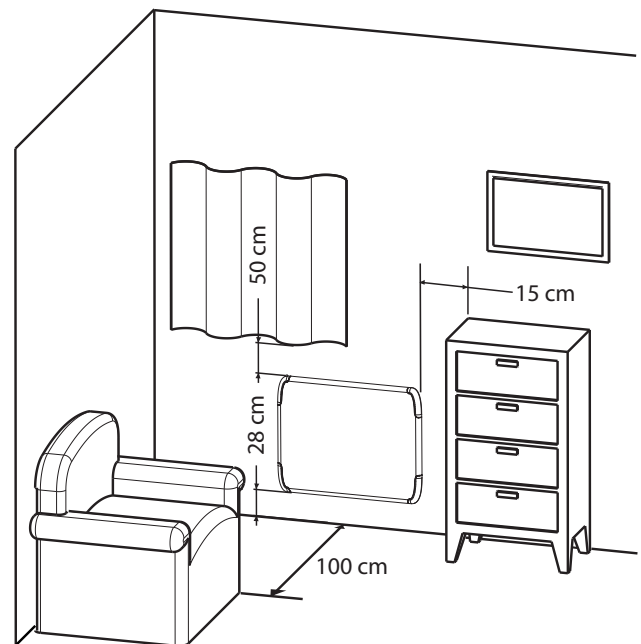

Die Mindestabstände müssen eingehalten werden. Die Netzanschlussdose muss nach der Montage zugänglich sein.

Darauf achten, dass die Luft unten und oben am Gerät ungehindert ein- und austreten kann.

2.1. Wandmontage

⚠ ACHTUNG!

Der an der Rückseite des Gerätes mitgelieferte Original-Wandhalter muss verwendet werden.

- Befestigungsschrauben auf der Rückwand des Gerätes lösen und den Wandhalter abnehmen. Hierzu das Kunststoffteil (1) im Uhrzeigersinn um eine Vierteldrehung drehen.
- Wandhalter mit mindestens vier Schrauben (Durchmesser max. 5,5 mm) an der Wand befestigen.
- Das Gerät auf die unteren Laschen des Wandhalters setzen und an der Oberseite einhängen.
- Befestigungsschrauben auf der Rückwand wieder verriegeln.

i HINWEIS

Zwei Sicherheitsketten auf der Rückwand stellen den Halt des Geräts auf dem Wandhalter sicher, falls ein Fehler beim Einklipsen aufgetreten ist. Die Befestigung erfolgt mit Hilfe des Hakens im Loch an dem Wandhalter (2).

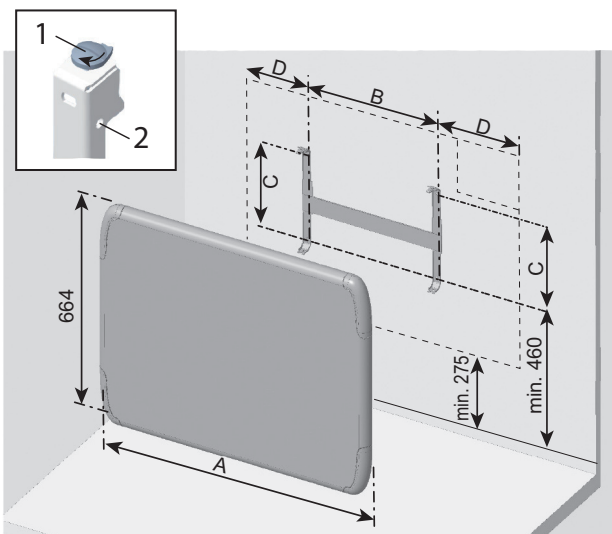

Modell	MFP 051E	MFP 101E	MFP 151E	MFP 201E
Maß A	564	860	1020	1254
Maß B	240	350	500	700
Maß C	254	398	398	398
Maß D	162	255	260	277

Alle Maße in mm.

3. Elektrischer Anschluss

Die Spannungsangabe auf dem Typschild muss mit der Netzspannung übereinstimmen.

Die Leitung darf nicht am Gehäuse anliegen.

Es ist empfehlenswert, für die Stromversorgung einen eigenen Stromkreis vorzusehen.

Das Gerät darf nur von einem Elektrofachmann nach den geltenden Sicherheitsvorschriften repariert werden. Heizgerät erden!

Anschluss nur an fest verlegte Leitungen!

In der elektrischen Installation ist eine Trennvorrichtung vorzusehen mit mindestens 3 mm Kontaktöffnung an jedem Pol (z.B. Sicherungsautomat)!

3.1. Anschlussmöglichkeiten

Soll eine zentrale Temperaturabsenkung über den Steuerleiter realisiert werden, ist Geräteanschluss A vorzunehmen, falls nicht Geräteanschluss B.

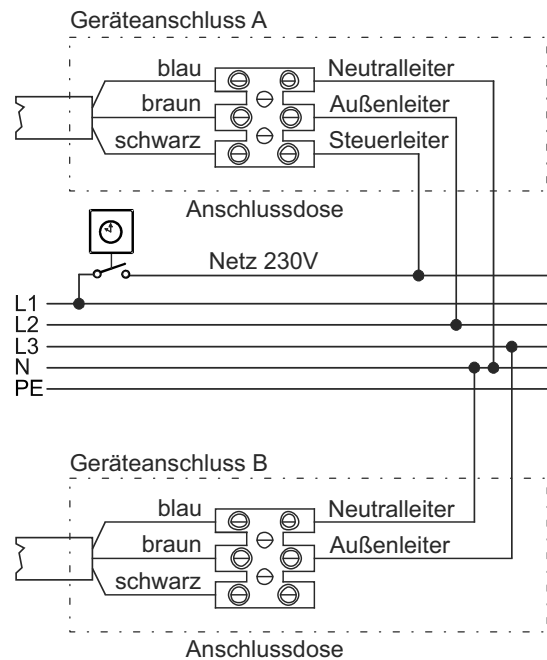

Wird der schwarze Leiter nicht verwendet, ist er an eine elektrisch isolierte Klemme anzuschließen und nicht an das Stromnetz.

Der schwarze Leiter darf unter keinen Umständen an einen Erdungsanschluss oder an den grün-gelben Leiter angeschlossen werden.

3.2. Befehle über den Steuerleiter

Befehl	Signal	Messung bezüglich Neutral
Komfort	—	0 Volt
Eco	⌒	230 V
Frostschutz	⌒	115 V (negativ)
Heizung aus	⌒	115 V (positiv)

i HINWEIS

Im manuellen Betrieb haben die Befehle „Frostschutz“ und „Heizung aus“ Priorität. Dies wird angezeigt durch das Blinken von AUTO.

i HINWEIS

Die Befehle „Frostschutz“ und „Heizung aus“ schalten das Gebläse aus.

4. Reglerbeschreibung

4.1. Bedienfeld

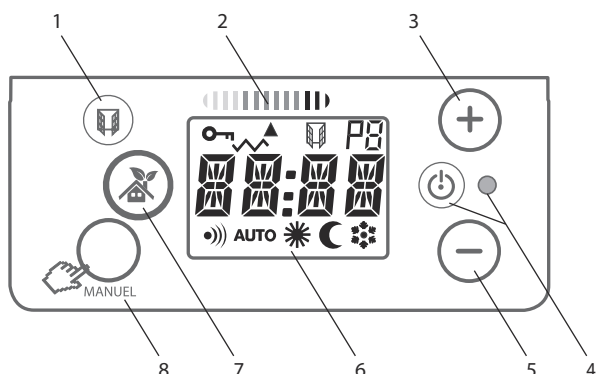

- 1 Taste Fensterüberwachung
- 2 Energieeffizienzanzeige
- 3 Temperaturwahlstaste
- 4 Ein-/Ausschalter mit Anzeige-LED
- 5 Temperaturwahlstaste
- 6 Display

- Kindersicherung / Sperre
- Heizbetrieb Ein
- Energieeffizienz
- Fensterüberwachung
- Heizprogramm P1-P6
- AUTO** Automatikbetrieb
- Komfort-Temperatur
- ECO-Temperatur
- Frostschutz-Temperatur

- 7 Automatikbetrieb
- 8 Manueller Betrieb, Enter

4.2. Tastenfunktionen

Ein/Aus

Einschalten oder Ausschalten des Geräts.

Automatikbetrieb

Aktivierung Automatikbetrieb mit Wochenprogramm.

Manueller Betrieb

Raumtemperaturregelung durch Vorgabe von:

- Komfort-Temperatur,
- ECO-Temperatur (Absenktemperatur),
- Frostschutz-Temperatur.

Fensterüberwachung

Unterbrechung Heizbetrieb bei geöffnetem Fenster.

Tasten + und -

Navigation durch das Menü und ändern der Einstellwerte.

4.3. Display

Zeigt die aktuellen Einstellungen an. Bei Betätigung einer Taste leuchtet das Display für ca. 10 Sekunden auf (Werkseinstellung).

Anzeige Heizbetrieb Ein

Im Heizbetrieb erscheint das Symbol . Wenn die vorgegebene Temperatur erreicht ist, erlischt das Symbol.

Anzeige Energieeffizienz

Die Anzeige informiert über den Energieverbrauch in Abhängigkeit der eingestellten Raumtemperatur.

- Pfeil auf Grün: geringer Energieverbrauch
- Pfeil auf Rot: hoher Energieverbrauch

HINWEIS

Für einen besonders energieeffizienten Betrieb werden die Ausführung eines Wochenprogramms und eine maximale Raumtemperatur von 19 °C empfohlen.

5. Erste Inbetriebnahme

Spannung anlegen. Das Display zeigt - - - - an.

Taste drücken, um das Gerät einzuschalten. Die Anzeige-LED leuchtet grün auf.



Bei dieser Displayanzeige die Uhrzeit im Format HH:MM mit den Tasten + und - eingeben und mit Taste bestätigen. Der jeweils blinkende Wert kann eingestellt werden.



Bei dieser Displayanzeige den Wochentag mit den Tasten + und - auswählen und mit Taste bestätigen.

Die Wochentage sind im Display wie folgt dargestellt:

LU = Montag,
MA = Dienstag,
ME = Mittwoch,
JE = Donnerstag,
VE = Freitag,
SA = Samstag,
DI = Sonntag

HINWEIS

Aufgrund einer längeren Unterbrechung der Stromversorgung kann es vorkommen, dass die Uhrzeit nicht korrekt angezeigt wird. Sie muss dann erneut eingestellt werden.

6. Bedienung

6.1. Gerät einschalten/ausschalten

Taste  drücken, um das Gerät einzuschalten. Die grüne Anzeige-LED leuchtet auf.

Taste  erneut drücken, um das Gerät auszuschalten. Das Display erlischt und die Anzeige-LED leuchtet orange auf.



Die Heizanzeige  zeigt das Aufheizen des Geräts an. Sobald sich die gewünschte Temperatur stabilisiert hat, schaltet sie sich je nach Heizbedarf ein bzw. aus.

HINWEIS

Das Gerät behält die vorgenommenen Einstellungen bei, auch wenn die Stromversorgung unterbrochen wird.

6.2. Manueller Betrieb

Taste  drücken, um zwischen den manuellen Betriebsmodi zu wechseln:

- Komfort 
- ECO 
- Frostschutz 



6.3. Komfort-Temperatur einstellen

Mit den Tasten + oder – die Komfort-Temperatur nach Wunsch erhöhen oder verringern.

Mittels der Energieeffizienzanzeige kann die Temperatur im Komfort-Betrieb verbrauchsabhängig angepasst werden.

6.4. ECO-Temperatur einstellen

Taste  wiederholt drücken, bis ECO angezeigt wird. Tasten + oder – kurz drücken, um die Temperatur anzuzeigen.

Taste  3 s lang drücken, bis die ECO-Temperatur blinkt. Mit den Tasten + oder – die Temperatur erhöhen oder verringern. Taste  3 s lang drücken, um die Einstellung zu speichern.

Der ECO-Betrieb wird für maximale Einsparungen bei kurzer Abwesenheit (weniger als 24 h) empfohlen. Absenkung der Raumtemperatur um ca. 3,5 °C zur Komfort-Temperatur.

Für die ECO-Temperatur kann max. 19 °C eingestellt werden.



6.5. Automatikbetrieb

Modus zum Planen Ihrer Heizzeiten und -temperaturen: Programmierung der Bereiche Komfort und ECO, bevorzugte Temperatur, Fensterüberwachung.

Werkseinstellung: Bevorzugte Temperatur 19 °C, Fensterüberwachung aktiviert.





Programmierung siehe Abschnitt „6.11. Interne Programmierung“.



6.6. Frostschutzbetrieb

Taste  wiederholt drücken, bis  für den Frostschutzbetrieb angezeigt wird.

Für maximale Einsparungen bei einer langfristigen Abwesenheit (mehr als 24 h), um den Raum frostfrei zu halten.

6.7. Fensterüberwachung

Taste  1 s lang drücken, um die Fensterüberwachung zu aktivieren. Das Symbol  wird angezeigt. Das Gerät wird abgeschaltet, sobald die Raumtemperatur stark abfällt, z.B. aufgrund eines geöffneten Fensters oder einer geöffneten Tür. Das Symbol  und die grüne Anzeige-LED blinken. Taste  drücken, um das Gerät wieder einzuschalten.

Taste  1 s lang drücken, um die Fensterüberwachung zu deaktivieren. Das Symbol  wird nicht angezeigt.

6.8. Einfache Tastensperre

Sperren



Tasten + und – gleichzeitig 3 s lang drücken, bis **CLEF 1** und das Symbol  angezeigt werden. Das Gerät ist gegen unerwünschten Zugriff auf die Einstellungen geschützt, nur der Ein-/Ausschalter kann betätigt werden.

Entsperren





Tasten + und – gleichzeitig 3 s lang drücken, bis **CLEF 0** angezeigt wird, das Symbol  erlischt.

6.9. Tastensperre mit Zahlencode

Tasteneingabe über vierstelligen Zahlencode sperren.







Sperren

- Tasten + und – gleichzeitig 10 s lang drücken.
- Nach 3 s wird **CLEF 1** angezeigt. Nach weiteren 7 s blinkt **CODE** und das Symbol  wird angezeigt.
- Mit Taste  bestätigen. Die erste Codestelle blinkt.
- Mit den Tasten + oder – die gewünschte Ziffer für die erste Stelle auswählen.
- Mit Taste  bestätigen. Die zweite Codestelle blinkt.
- In gleicher Weise für alle vier Codestellen vorgehen.

- Nach der Bestätigung der vierten Stelle werden die eingestellte Temperatur und das Symbol  angezeigt.

Entsperren

- Tasten + und - gleichzeitig 3 s lang drücken. **CODE** blinkt.
- Taste  drücken. Die erste Codestelle blinkt.
- Mit den Tasten + oder - die Ziffer für die erste Stelle auswählen.
- Mit Taste  bestätigen. Die zweite Codestelle blinkt.
- In gleicher Weise für alle vier Codestellen vorgehen.
- Wurde der Code korrekt eingegeben, blinkt . Das Symbol  erlischt.
- Wurde der Code nicht korrekt eingegeben, blinkt **NON**. Das Symbol  wird weiter angezeigt.

i HINWEIS

Ohne den Code kann das Gerät nicht mehr entsperrt werden!





i HINWEIS





Der Ein-/Ausschalter bleibt funktionsfähig.

6.10. Einstellung weiterer Funktionen

Taste  drücken, um das Gerät auszuschalten.

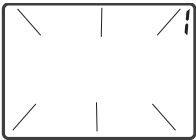



Tasten  und  3 s lang drücken, bis **NIV2** angezeigt wird. Taste  3 s lang drücken, bis der erste Parameter angezeigt wird. Taste  drücken, um zum nächsten Parameter weiterzuschalten und zum Schluss zum manuellen Betrieb zurückzukehren.

Anzeige	Bedeutung	Optionen	
	Displaybeleuchtung nach der letzten Eingabe dauerhaft oder für 10 Sekunden	I	10 s
	Ton bei Eingabe bestimmter Parameter. Ton bei Ein-/Ausschalter immer aktiv.	O	an
			aus
	Temperaturanzeige in °C oder °F	°C	Celsius
		°F	Fahrenheit
	Eingrenzen der Komforttemperatur auf +/- 2 °C zur Solltemperatur	I	an
		O	aus

6.11. Interne Programmierung

6.11.1. Anzeige der Uhrzeit

Tasten  und  kurz drücken, um die Uhrzeit anzuzeigen.

6.11.2. Uhrzeit und Datum einstellen



Tasten  und  gleichzeitig 3 s lang drücken, um das Programmiermenü zu öffnen.



Mit den Tasten + und - **ON** wählen und mit Taste  bestätigen. **OFF** beendet das Menü.

Pr wird angezeigt.



Einstellen der Uhrzeit



- Mit den Tasten + oder - **Hr** wählen und mit Taste  bestätigen. Stundenanzeige blinkt.
- Stunde mit den Tasten + oder - ändern und mit Taste  bestätigen. Minutenanzeige blinkt.
- Minuten mit den Tasten + oder - ändern und mit Taste  bestätigen.

Einstellen des Datums



Wochentag mit den Tasten + und - auswählen und mit Taste  bestätigen.

Die Wochentage sind im Display wie folgt dargestellt:

- LU = Montag,
- MA = Dienstag,
- ME = Mittwoch,
- JE = Donnerstag,
- VE = Freitag,
- SA = Samstag,
- DI = Sonntag

Mit den Tasten + oder - **EXIT** wählen und mit Taste  bestätigen, um den Programmiermodus zu beenden.

6.11.3. Programme zuordnen



Tasten und gleichzeitig 3 s lang drücken, um das Programmiermenü zu öffnen.
Mit den Tasten + und - **ON** wählen und mit Taste bestätigen.
OFF beendet das Menü.



Pr wird angezeigt. Taste drücken.



Mit den Tasten + und - jedem Wochentag ein Programm P1 bis P6 zuordnen und jeweils mit Taste bestätigen.

Darstellung der Wochentage siehe oben.



Mit den Tasten + oder - **EXIT** wählen und mit Taste bestätigen, um den Programmiermodus zu beenden.

6.11.4. Voreingestellte Programme

Programm	Einstellungen
P1	Komfort-Temperatur von 5 bis 9 Uhr und von 17 bis 23 Uhr von Montag bis Freitag
P2	Komfort-Temperatur von 5 bis 9 Uhr, von 12 bis 14 Uhr und von 17 bis 23 Uhr von Montag bis Freitag
P3	Komfort-Temperatur von 5 bis 23 Uhr am Wochenende

6.11.5. Benutzerdefinierte Programme



Tasten und gleichzeitig 3 s lang drücken, um das Programmiermenü zu öffnen.
Mit den Tasten + und - **ON** wählen und mit Taste bestätigen.
OFF beendet das Menü.

Pr wird angezeigt.



- Mit den Tasten + oder - P4, P5 oder P6 wählen und mit Taste bestätigen.
- $\overline{1}E$ (Anfangszeit) für den Bereich 1 wird angezeigt. Mit Taste bestätigen.
- Mit den Tasten + oder - die Anfangszeit für den Bereich 1 wählen und mit Taste bestätigen.
- \overline{R} (Endzeit) für den Bereich 1 wird angezeigt. Taste drücken.

- Mit den Tasten + oder - die Endzeit für den Bereich 1 wählen und mit Taste bestätigen.
- Schritte wiederholen für die Bereiche 2 und 3.
- Mit den Tasten + oder - **EXIT** wählen und mit Taste bestätigen, um den Programmiermodus zu beenden.

6.12. Zurücksetzen auf Werkseinstellungen

Taste 10 s lang drücken, um das Gerät auf die Werkseinstellungen zurückzusetzen.

Komfortsolltemperatur	19 °C
ECO-Solltemperatur	15,5 °C
Fensterüberwachung	aktiviert
Tastensperre (einfach oder mit Code)	ohne
Displaybeleuchtung	10 s
Eingabeton	aktiviert
Temperaturanzeige	°C
Temperaturbegrenzung	deaktiviert
Programmierung	ohne

7. Fehlerbehebung

7.1. Synchronisierung der Anzeigen

Eine Abweichung zwischen der Anzeige des Geräts und des Thermometers ist normal. Es ist möglich, die beiden Anzeigen abzugleichen.

Diese Einstellung kann nur vorgenommen werden, wenn Ihr Gerät zwischen 17 und 23 °C eingestellt ist. Alle Türen und Fenster müssen geschlossen sein.

Die Stabilisierung der Temperatur im Zimmer abwarten (mindestens 6 h) und nach Möglichkeit vermeiden, dass Personen das Zimmer betreten oder verlassen.









Das Thermometer für die Kontrolle muss sich in der Mitte des Zimmers in einer Höhe von 1,20 m vom Boden befinden. Nicht auf einem Möbelstück platzieren.

Im Komfortmodus die Taste 3 s lang drücken. Es können zwei Fälle auftreten:

- die Solltemperatur blinkt: ein Abgleich ist möglich. Mit den Tasten + und - die Solltemperatur ändern und mit Taste bestätigen.
- **NON** wird angezeigt: ein Abgleich ist nicht möglich. Es muss abgewartet werden, bis sich die Temperatur stabilisiert hat.

Nach 15 Sekunden Inaktivität kehrt die Anzeige in Ihre Anfangsstellung zurück.

Weitere Fehlerbehebungen:

Fehler	Feststellung	Aktion
Gerät heizt nicht	Darauf achten, dass das Display aktiv ist	<ul style="list-style-type: none"> ■ Taste  drücken ■ Taste  wiederholt drücken, bis  angezeigt wird.
	Display ist noch nicht aktiv	<ul style="list-style-type: none"> ■ Darauf achten, dass die Leistungsschalter eingeschaltet sind ■ Taste  drücken
	Darauf achten, dass das Gerät im Komfortmodus arbeitet	<ul style="list-style-type: none"> ■ Taste  drücken ■ Taste  wiederholt drücken, bis  angezeigt wird.
	Darauf achten, dass die Fensterüberwachung nicht aktiviert ist und dass kein Fenster oder keine Tür des Zimmers geöffnet ist.	<ul style="list-style-type: none"> ■ Tür und/oder Fenster schließen ■ Taste  drücken, um die Funktion wieder zu aktivieren
	Das Display ist aktiv, die Heizanzeige leuchtet nicht	<ul style="list-style-type: none"> ■ Sollwert überprüfen ■ Umgebungstemperatur muss nicht erhöht werden ■ Gerät ist im ECO-Modus oder im Lastabwurf. Darauf achten, dass der Lastabwurf nicht die Stromversorgung des Geräts unterbrochen hat.
Gerät heizt dauerhaft	Prüfen, ob die Temperatureinstellung verändert wurde	<ul style="list-style-type: none"> ■ Temperatur erneut einstellen
	Prüfen, ob das Gerät in der Nähe einer offenen Tür oder in einem Luftzug steht	<ul style="list-style-type: none"> ■ Tür schließen oder den Luftzug beseitigen
Gerät arbeitet nicht entsprechend der Programmierung	Prüfen, ob das Gerät im Programmiermodus arbeitet (AUTO)	<ul style="list-style-type: none"> ■ In den Programmiermodus schalten
	Programmierung prüfen (AUTO)	<ul style="list-style-type: none"> ■ Programmierung vornehmen

In allen anderen Fällen wenden Sie sich an eine Fachkraft.

8. Wartung

Zur Wartung muss das Gerät vom Netz getrennt und abgekühlt sein.

Die Außenseite kann durch Abwischen mit einem weichen, feuchten Lappen gereinigt werden. Zur Reinigung keine Scheuerpulver oder Möbelpolituren verwenden, da diese die Oberfläche beschädigen können.

Staubansammlungen im Gerät können von außen mit einem Staubsauger entfernt werden.

9. Garantie

Für dieses Produkt übernehmen wir 2 Jahre Garantie gemäß unseren Garantiebedingungen.

10. Recycling

Das Gerät darf nicht im allgemeinen Hausmüll entsorgt werden. Bitte führen Sie das Gerät am Ende seiner Lebensdauer den zur Verfügung stehenden Sammelstellen zu.

11. Technische Daten

Verkaufsbezeichnung	Einheit	MFP 051E	MFP 101E	MFP 151E	MFP 201E	
Anschlussspannung		1/N 230 V ~ 50 Hz				
Leistungsaufnahme	W	500	1000	1500	2000	
Schutzklasse		II				
Schutzart		IP24				
Wärmeabgabe						
Nennwärmeabgabe	P _{nom}	kW	0,5	1	1,5	2
Mindestwärmeabgabe (Richtwert)	P _{min}	kW	0,5	1	1,5	2
Maximale kontinuierliche Wärmeabgabe	P _{max,c}	kW	0,5	1	1,5	2
Zusätzlicher Stromverbrauch						
Bei Nennwärmeabgabe	El _{max}	kW	0,0	0,0	0,0	0,0
Bei Mindestwärmeabgabe	El _{min}	kW	0,0	0,0	0,0	0,0
Im Standby-Betrieb	el _{SB}	kW	0,001	0,001	0,001	0,001
Typ der Wärmeabgabe/Raumtemperaturregelung						
Elektronische Raumtemperaturregelung			ja	ja	ja	ja
Sensor für Fensterüberwachung			ja	ja	ja	ja
Abmessungen (Breite x Höhe x Tiefe)	mm	564 x 664 x 138	860 x 664 x 138	1020 x 664 x 138	1254 x 664 x 138	
Gewicht	kg	10,3	16,0	18,2	23,4	

1. Notes for the user

NOTE

Dear customer,
Keep these instructions in a safe place and pass them on to any future owners.

For safe operation, the device may only be operated in accordance with the information in these operating instructions. Please carefully follow all information provided in these instructions.

ATTENTION!

This device can be used by children aged 8 and over and by persons with limited physical, sensory or mental aptitude or lack of experience and/or knowledge, providing they are supervised or have been instructed in the safe use of the device and understand the associated potential dangers. Children must not play with the device. Cleaning and user maintenance may not be carried out by children without supervision.

ATTENTION!

Children of less than 3 years should be kept away unless continuously supervised!

ATTENTION!

Children between the ages of 3 and 8 may switch the device on and off if they are supervised or have been instructed in the safe use of the device and have understood the resulting dangers, providing that the device is positioned or installed in its normal place of use.

ATTENTION!

Children between the ages of 3 and 8 may not switch on the device, clean the device or carry out maintenance.

ATTENTION!

The heating device carries the symbol shown on the right, which indicates that the heating device must under no circumstances be covered with any objects.



ATTENTION!

Some parts of the device can get very hot and cause burns. Particular caution must be taken with children or vulnerable people.

ATTENTION!

Do not operate the heating device in rooms where highly flammable substances are used (e.g. solvents).

ATTENTION!

Install the device in such a manner that it cannot be touched by a person in the bathtub or under the shower.

ATTENTION!

If the supply cord is damaged, it must be replaced by the manufacturer, a service agent or similarly qualified persons in order to avoid a hazard.

ATTENTION!

Rooms can become overheated if left unattended whilst in operation; this depends on the size of the room, its heating requirements and the setting of the thermostat. Persons who are not able to vacate the room if the temperature becomes too high can thus be placed in danger.

ATTENTION!

To prevent a hazard due to the protection temperature limiter being reset unintentionally, the device must not be supplied by an external switching facility, such as a time switch, or connected to an electric circuit that is switched on and off regularly by a device.

ATTENTION!

Do not use the device if it is visibly damaged or if the device has been dropped.

⚠ ATTENTION!

Do not use this device next to the bathtub, shower or washbasin.

⚠ ATTENTION!

If the device switches on automatically unsupervised, risks may arise, e.g. devices that have been covered or adjusted could result in fires!

⚠ ATTENTION!

Only laundry that has been washed with water may be dried using this device. The laundry may only be placed on the bars to dry!

2. Installation, minimum clearances**i NOTE**

If used in public spaces, there are further regulations that must be observed by the operator, e.g. DGUV (German Social Accident Insurance) Rule 102-002. In daycare centres, old people's homes or similar organisations, the heating device must be fitted with a safety fixture to prevent accidental contact with the upper air grille.

⚠ ATTENTION!

Do not install the device directly below a wall socket!

⚠ ATTENTION!

The device may only be attached using the wall bracket intended for this purpose. It is not permissible to use adhesives or similar products for attaching the wall bracket or the device.

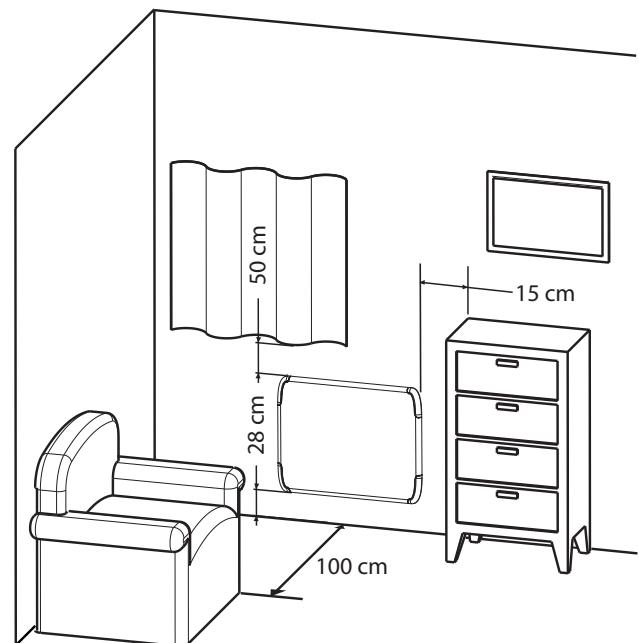

The minimum clearances must be observed. The supply connection socket must be accessible after installation.

Make sure that the inflow and outflow of air at the top and bottom of the device are unimpeded.

2.1. Wall mounting

⚠ ATTENTION!

The original wall bracket supplied on the rear of the device must be used.

- Release the attachment screws on the rear of the device and remove the wall bracket. To do this, turn the plastic part (1) clockwise by a quarter turn.
- Attach the wall bracket to the wall with at least four screws (diameter max. 5.5 mm).
- Place the device on the lower tabs of the wall bracket and hook in at the top.
- Tighten the attachment screws on the rear again.

i NOTE

There are two safety chains on the rear which ensure that the device is held by the wall bracket, in case there is a problem with hooking in the device. The device is attached to the wall bracket by means of hooking the hook into the hole (2).

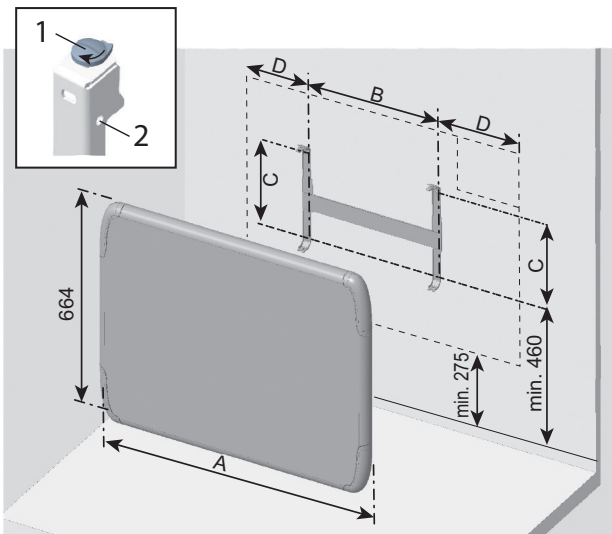

Model	MFP 051E	MFP 101E	MFP 151E	MFP 201E
Dim. A	564	860	1020	1254
Dim. B	240	350	500	700
Dim. C	254	398	398	398
Dim. D	162	255	260	277

All dimensions in mm.

3. Electrical connection

The voltage specified on the type plate must match the line voltage.

The cable must not be in contact with the casing. It is recommended that a separate electric circuit be provided for the power supply.

The device must only be repaired by a qualified electrician in accordance with the applicable safety regulations. Heating device must be earthed!

Connection may only take place on securely routed cables!

A disconnecting device with a contact opening of at least 3 mm at each pole (e.g. circuit breaker) must be provided in the permanently installed wiring.

3.1. Connection options

If a central temperature reduction is to take place via the pilot wire, device connection A should be used, if not, device connection B.

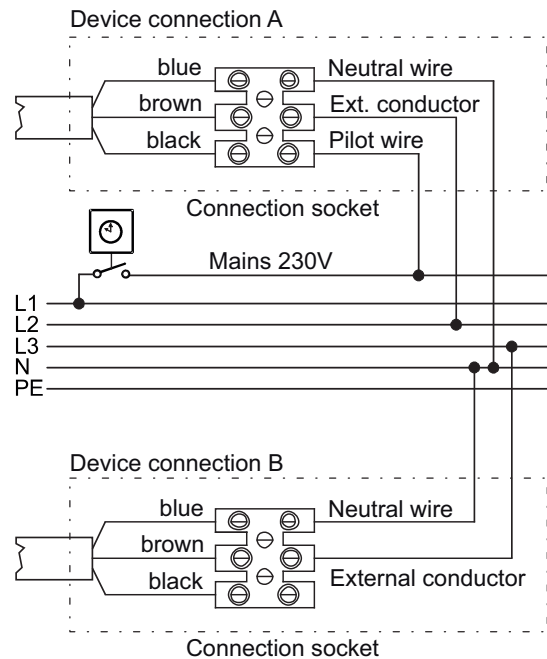

If the black wire is not used, it must be connected to an electrically insulated terminal and not to the power supply.

Under no circumstances may the black wire be connected to a ground connection or to the green/yellow wire.

3.2. Commands via the pilot wire

Command	Signal	Measurement against neutral
Comfort	—	0 Volt
Eco	~	230 V
Frost protection	—	115 V (negative)
Heating off	—	115 V (positive)

i NOTE

In manual mode, the commands “frost protection” and “heating off” have priority. This is indicated by the word AUTO flashing.

i NOTE

The commands “frost protection” and “heating off” switch the blower off.

4. Controller description

4.1. Operating panel

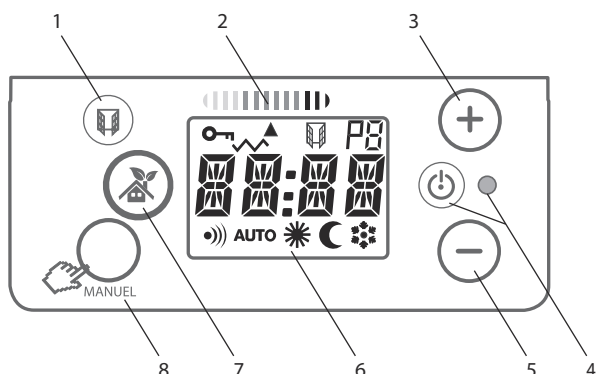

- 1 Window monitoring key
 - 2 Energy efficiency indicator
 - 3 Temperature selection key
 - 4 On/off key with LED indicator
 - 5 Temperature selection key
 - 6 Display
- Child lock / block
 - Heating operation on
 - Energy efficiency
 - Window monitoring
 - Heating program P1-P6
 - AUTO** Automatic operation
 - Comfort temperature
 - ECO temperature
 - Frost protection temperature
- 7 Automatic operation
 - 8 Manual operation, Enter

4.2. Key functions

On/off

Switching the device on or off.

Automatic operation

Activation of automatic operation with weekly program.

Manual operation

Room temperature control by specifying:

- Comfort temperature,
- ECO temperature (lower temperature),
- Frost protection temperature.

Window monitoring

Interruption of heating operation when window is open.

Keys + and -

Navigation through the menu and changing the setting values.

4.3. Display

Shows the current settings. The display lights up for approx. 10 seconds (factory setting) when a key is operated.

Display for heating operation “on”

During heating operation, the symbol appears. When the specified temperature is reached, the symbol disappears.

Energy efficiency indicator

The indicator informs the user of the energy consumption based on the configured room temperature.

- Arrow on green: low energy consumption
- Arrow on red: high energy consumption

NOTE

For particularly energy efficient operation, it is recommended to run a weekly program and to set the room temperature at max. 19 °C.

5. Initial commissioning

Supply voltage to the device. The display will show .

Press the key to switch on the device. The LED indicator will light up green.



In this display, use the + and - keys to enter the time using the HH:MM format and then confirm by pressing . Each value can be changed when it flashes.



In this display, use the + and - keys to select the weekday and then confirm by pressing .

The weekdays are shown on the display as follows:
 LU = Monday,
 MA = Tuesday,
 ME = Wednesday,
 JE = Thursday,
 VE = Friday,
 SA = Saturday,
 DI = Sunday

NOTE

An extended interruption in the power supply can result in an incorrect time display. In this case, it will have to be reset.

6. Operation

6.1. Switching the device on/off

Press the  key to switch on the device. The LED indicator will light up.

Press the  key again to switch the device off. The display will disappear and the indicator LED will light up orange.



The heating indicator  shows that the device is heating up. As soon as the desired temperature has stabilised, it switches itself on or off, depending on heating requirements.

NOTE

Any settings that have been configured will remain applied even if the power supply is interrupted.

6.2. Manual operation

Press the  key to switch between the manual operation modes:

- Comfort 
- ECO 
- Frost protection 



6.3. Setting the Comfort temperature

Use the + or – keys to increase or reduce the Comfort temperature as required.

In Comfort operation, the temperature can be adjusted based on use by means of the energy efficiency indicator.

6.4. Setting the ECO temperature

Press the  key again until ECO is displayed. Briefly press the + or – keys to display the temperature.

Press the  key for 3 s, until the ECO temperature flashes. Use the + or – keys to increase or reduce the temperature. Press the  key for 3 s to save the setting.

ECO mode is recommended for maximum savings during a short absence (less than 24 h). Reduce the room temperature by around 3.5 °C below the Comfort temperature.



The maximum temperature that can be set for the ECO temperature is 19 °C.

6.5. Automatic operation

Mode for planning your heating times and heating temperatures: Programming of Comfort and ECO modes, preferred temperature, window monitoring. Factory setting: Preferred temperature 19 °C, window monitoring activated.





Programming siehe Abschnitt „6.11. Internal programming“.



6.6. Frost protection mode

Press the  key again until  indicating frost protection mode is displayed.

For maximum savings during a long absence (longer than 24 hours) to keep the room frost-free.

6.7. Window monitoring

Press the  key for 1 s to activate window monitoring. The symbol  is displayed. The device switches off as soon as the room temperature drops sharply, e.g. due to an open window or an open door. The symbol  and the green LED indicator will flash. Press the  key to switch the device on again.

Press the  key for 1 s to deactivate window monitoring. The symbol  is not displayed.

6.8. Easy key lock

Locking



Press the + and – keys simultaneously for 3 s until **CLEF 1** and the symbol  are displayed. The device is now protected against unauthorised access to the settings and only the on/off key can be operated.

Unlocking







Press the + and – keys simultaneously for 3 s until **CLEF 0** is displayed and the symbol  disappears.

6.9. Key lock with numerical code





Lock key entry with a four-digit numerical code.



Locking

- Press the + and – keys simultaneously for 10 s.
- **CLEF 1** is displayed after 3 s. After a further 7 s, **CODE** flashes and the symbol  is displayed.
- Confirm with the  key. The first code position will flash.
- Use the + or – keys to select the desired digit for the first position.
- Confirm with the  key. The second code position will flash.
- Proceed in the same way for all four code positions.
- After confirming the fourth position, the set temperature and the symbol  will be displayed.

Unlocking

- Press the + and – keys simultaneously for 3 s. **CODE** will flash.
- Press the  key. The first code position will flash.
- Use the + or – keys to select the digit for the first position.
- Confirm with the  key. The second code position will flash.
- Proceed in the same way for all four code positions.
- If the code was entered correctly,  will flash. The symbol  will disappear.
- If the code was entered incorrectly, **NON** will flash. The symbol  will continue to be displayed.

i NOTE

Without the code, the device cannot be unlocked!





i NOTE

The on/off key remains functional.

6.10. Setting other functions

Press the  key to switch off the device.



Press the  and  keys for 3 s until **NIV2** is displayed. Press the  key for 3 s until the first parameter is displayed. Press the  key to move onto the next parameter and, at the end, to return to manual operation.

Display	Meaning	Options	
	After the last entry, display is illuminated continuously or for 10 seconds	I	10 s
		O	On
	Tone upon entering certain parameters. Tone always active for on/off key.	I	On
		O	Off
	Temperature display in °C or °F	°C	Celsius
		°F	Fahrenheit
	Limit Comfort temperature to +/- 2 °C in relation to set temperature	I	On
		O	Off



6.11. Internal programming

6.11.1. Time display

Briefly press the  and  keys to display the time.

6.11.2. Setting the time and date





Press the  and  keys simultaneously for 3 s to open the programming menu. Using the + and – keys, select **ON** and confirm with the  key. **OFF** ends the menu. **Pr** is displayed.



Setting the time



- Use the + or – keys to select **Hr** and confirm with the  key. The hours display flashes.
- Use the + or – keys to change the hour and confirm with the  key. The minutes display flashes.
- Use the + or – keys to change the minutes and confirm with the  key.

Setting the date



Use the + and – keys to select the weekday and confirm with the  key. The weekdays are shown on the display as follows:
 LU = Monday,
 MA = Tuesday,
 ME = Wednesday,
 JE = Thursday,
 VE = Friday,
 SA = Saturday,
 DI = Sunday

Use the + or – keys to select **EXIT** and confirm with the  key to end programming mode.

6.11.3. Assigning programs



Press the and keys simultaneously for 3 s to open the programming menu.
Using the + and - keys, select **ON** and confirm with the key.
OFF ends the menu.



Pr is displayed. Press the key.



Use the + and - keys to assign each weekday a program (P1 to P6), and in each case confirm with the key.
See above for display of weekdays.



Use the + or - keys to select **EXIT** and confirm with the key to end programming mode.

6.11.4. Preconfigured programs

Program	Settings
P1	Comfort temperature from 5 am to 9 am and from 5 pm to 11 pm Monday to Friday.
P2	Comfort temperature from 5 am to 9 am, from 12 pm to 2 pm and from 5 pm to 11 pm Monday to Friday.
P3	Comfort temperature from 5 am to 11 pm at the weekend.

6.11.5. User-defined programs



Press the and keys simultaneously for 3 s to open the programming menu.
Using the + and - keys, select **ON** and confirm with the key.
OFF ends the menu.
Pr is displayed.



- Use the + or - keys to select P4, P5 or P6 and confirm with the key.
- **TE** (Start time) for slot 1 is displayed. Confirm with the key.
- Use the + or - keys to select the start time for slot 1 and confirm with the key.
- **RE** (End time) for slot 1 is displayed. Press the key.

- Use the + or - keys to select the end time for slot 1 and confirm with the key.
- Repeat these steps for slots 2 and 3.
- Use the + or - keys to select **EXIT** and confirm with the key to end programming mode.

6.12. Resetting to factory settings

Press the key for 10 s to reset the device to the factory settings.

Comfort set temperature	19 °C
ECO set temperature	15.5 °C
Window monitoring	Activated
Key lock (simple or with code)	None
Display illumination	10 s
Entry tone	Activated
Temperature display	°C
Temperature limit	Disabled
Programming	None

7. Troubleshooting

7.1. Calibration of displays

It is normal for there to be discrepancy between the display on the device and on the thermometer. It is possible to calibrate the two displays.

This setting can only be configured if your device is set to between 17 and 23 °C. All doors and windows must be closed.

Wait for the temperature in the room to stabilise (at least 6 h) and try to avoid a situation where people keep entering or leaving the room.









To calibrate the displays, the thermometer must be positioned in the middle of the room at a height of 1.20 m from the floor. Do not place on a piece of furniture.

In Comfort mode, press the key for 3 s. There are two potential outcomes:

- The set temperature will flash: synchronisation is possible.
Use the + and - keys to change the set temperature and confirm with the key.
- **NON** is displayed: synchronisation is not possible.
You must wait until the temperature has stabilised.

After 15 seconds of inactivity, the display will return to its initial position.

Further troubleshooting:

Error	Potential issue	Action
Device does not heat up.	Ensure that the display is active.	<ul style="list-style-type: none"> ■ Press the  key. ■ Press the  key repeatedly until  is displayed.
	Display is not yet active.	<ul style="list-style-type: none"> ■ Ensure that the circuit breakers are switched on. ■ Press the  key.
	Make sure that the device is operating in Comfort mode.	<ul style="list-style-type: none"> ■ Press the  key. ■ Press the  key repeatedly until  is displayed.
	Make sure that the window monitoring function is not activated and that no windows or doors in the room are open.	<ul style="list-style-type: none"> ■ Close door(s) and/or window(s). ■ Press the  key to reactivate the function.
	The display is active, but the heating indicator is not illuminated.	<ul style="list-style-type: none"> ■ Check the set value. ■ Ambient temperature does not have to be increased. ■ Device is in ECO mode or load shedding. Make sure that the load shedding has not interrupted the power supply to the device.
Device heats continuously.	Check whether the temperature setting has been changed.	<ul style="list-style-type: none"> ■ Reset the temperature.
	Check whether the device is near an open door or in a draught.	<ul style="list-style-type: none"> ■ Close door or eliminate draught.
Device does not operate according to the programming.	Check whether the device operates in programming mode (AUTO).	<ul style="list-style-type: none"> ■ Switch to programming mode.
	Check programming (AUTO).	<ul style="list-style-type: none"> ■ Program the device.

For all other issues, please speak to a specialist.

8. Maintenance

The device must be disconnected from the mains and allowed to cool down before maintenance.

Clean the outside of the device using a soft, damp cloth. Do not use scouring powder or furniture polish as this may damage the surface.

Dust which gathers inside the device can be removed from the outside using a vacuum cleaner.

9. Warranty

This product is supplied with a two-year warranty according to our terms of guarantee.

10. Recycling

Do not dispose of the device with general household waste. Take the device to the available collection points at the end of its service life.

11. Technical data

Order code	Unit	MFP 051E	MFP 101E	MFP 151E	MFP 201E	
Connection voltage		1/N 230 V ~ 50 Hz				
Power consumption	W	500	1000	1500	2000	
Protection class		II				
Degree of protection		IP24				
Heat output						
Nominal heat output	P _{nom}	kW	0.5	1	1.5	2
Minimum heat output (guide value)	P _{min}	kW	0.5	1	1.5	2
Maximum continuous heat output	P _{max,c}	kW	0.5	1	1.5	2
Additional power consumption						
At nominal heat output	El _{max}	kW	0.0	0.0	0.0	0.0
At minimum heat output	El _{min}	kW	0.0	0.0	0.0	0.0
In standby mode	el _{SB}	kW	0.001	0.001	0.001	0.001
Type of heat output/room temperature control						
Electronic room temperature control			Yes	Yes	Yes	Yes
Sensor for window monitoring			Yes	Yes	Yes	Yes
Dimensions (width x height x depth)	mm	564 x 664 x 138	860 x 664 x 138	1020 x 664 x 138	1254 x 664 x 138	
Weight	kg	10.3	16.0	18.2	23.4	

1. Remarques à l'attention de l'utilisateur

REMARQUE

Cher client,
Conservez précieusement ces instructions et remettez-les le cas échéant au prochain propriétaire de l'appareil. Pour un fonctionnement sûr, l'appareil doit uniquement être utilisé conformément aux consignes fournies dans le présent manuel d'instructions de montage et de service. Veillez donc à tenir compte soigneusement de toutes les informations contenues dans le présent manuel.

ATTENTION !

Les enfants d'au moins 8 ans ainsi que les personnes aux facultés physiques, sensorielles ou mentales réduites et les personnes ne disposant pas de l'expérience et des connaissances requises sont autorisés à utiliser l'appareil lorsqu'ils sont sous surveillance ou s'ils ont reçu les instructions nécessaires à une utilisation sûre de l'appareil et ont compris les risques encourus ! Ne pas laisser les enfants jouer avec l'appareil. Ne pas laisser les enfants procéder sans surveillance au nettoyage et aux opérations de maintenance !

ATTENTION !

Tenir les enfants de moins de 3 ans à l'écart de l'appareil sauf s'ils sont constamment surveillés.

ATTENTION !

Les enfants âgés de 3 à 8 ans sont autorisés à allumer et à éteindre l'appareil sous la surveillance d'un adulte ou s'ils ont reçu les instructions nécessaires à une utilisation sûre de l'appareil et ont compris les risques encourus, à condition que l'appareil soit placé ou installé à sa position normale d'utilisation !

ATTENTION !

Les enfants âgés de 3 à 8 ans ne sont pas autorisés à allumer l'appareil, à le nettoyer ou à en effectuer la maintenance !

ATTENTION !

Le symbole ci-contre est apposé sur l'appareil ; il signifie que l'appareil de chauffage ne doit pas être recouvert !



ATTENTION !

Certaines pièces de l'appareil peuvent devenir très chaudes et causer des brûlures. Des précautions particulières doivent être prises en présence d'enfants ou de personnes vulnérables !

ATTENTION !

Ne jamais faire fonctionner l'appareil de chauffage dans des pièces dans lesquelles sont utilisées des substances inflammables (p. ex. solvants).

ATTENTION !

Installer l'appareil de manière à ce qu'il ne soit pas accessible à une personne se trouvant dans la baignoire ou sous la douche !

ATTENTION !

Si le câble secteur est endommagé, il doit être remplacé par le fabricant, son représentant SAV ou une personne disposant de qualifications comparables, afin d'éliminer les sources de danger !

ATTENTION !

Selon la taille de la pièce, le besoin en chaleur et le réglage du thermostat, les pièces peuvent être surchauffées en cas de fonctionnement sans surveillance. Cela peut entraîner des dangers pour les personnes qui ne sont pas en mesure de quitter la pièce en cas de surchauffe.

ATTENTION !

Pour éviter un risque lié à une réinitialisation involontaire du limiteur de température de protection, l'appareil ne doit pas être alimenté via un dispositif de commutation externe, tel qu'un programmateur, ou être relié à un circuit électrique régulièrement mis hors et sous tension par un équipement !

ATTENTION !

Ne pas utiliser l'appareil s'il présente des dommages visibles ou s'il est tombé.

⚠ ATTENTION !

L'appareil ne doit pas être utilisé à proximité immédiate de baignoires, douches ou lavabos.

⚠ ATTENTION !

Si l'appareil se déclenche automatiquement sans surveillance, des dangers peuvent survenir : les appareils p. ex. recouverts ou déplacés entre-temps peuvent provoquer des incendies !

⚠ ATTENTION !

Cet appareil est uniquement conçu pour le séchage de linge lavé avec de l'eau. Ce linge doit uniquement être posé sur les barres de support pour le séchage !

2. Installation, distances minimales**i REMARQUE**

En cas d'utilisation dans des établissements publics, les exploitants doivent respecter des règlements supplémentaires tels que, en Allemagne, les règles 102-002 de l'assurance accidents légale DGUV. Dans les garderies, maisons de retraite ou établissements similaires, prévoir une protection contre les contacts accidentels avec la grille de circulation d'air du haut.

⚠ ATTENTION !

Ne pas installer l'appareil sous une prise murale !

⚠ ATTENTION !

L'appareil doit uniquement être fixé à la fixation murale conçue à cette fin. Il est interdit d'utiliser des colles ou matières similaires pour fixer la fixation murale ou l'appareil.

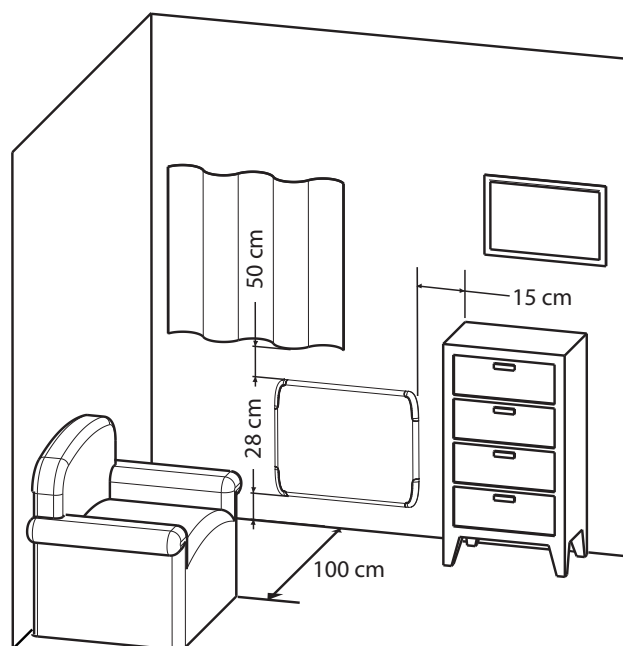

Respecter les distances minimales prescrites.

La prise de raccordement secteur doit être accessible après le montage.

Veiller à ce que l'air puisse entrer et sortir librement au-dessus et en dessous de l'appareil de chauffage.

2.1. Montage mural

⚠ ATTENTION !

Utiliser impérativement la fixation murale d'origine qui se trouve au dos de l'appareil.

- Desserrer les vis de fixation à l'arrière de l'appareil et retirer la fixation murale. Pour cela, tourner la pièce plastique (1) d'un quart de tour dans le sens des aiguilles d'une montre.
- Fixer la fixation murale au mur avec au moins quatre vis (diamètre max. 5,5 mm).
- Mettre en place l'appareil sur les fourches inférieures de la fixation murale et accrocher sa partie supérieure.
- Resserrer les vis de fixation à l'arrière.

i REMARQUE

Deux chaînes de sécurité à l'arrière assurent le maintien de l'appareil sur la fixation murale en cas d'erreur lors du clipsage. Pour fixer l'appareil, installer le crochet dans le trou de la fixation murale (2).

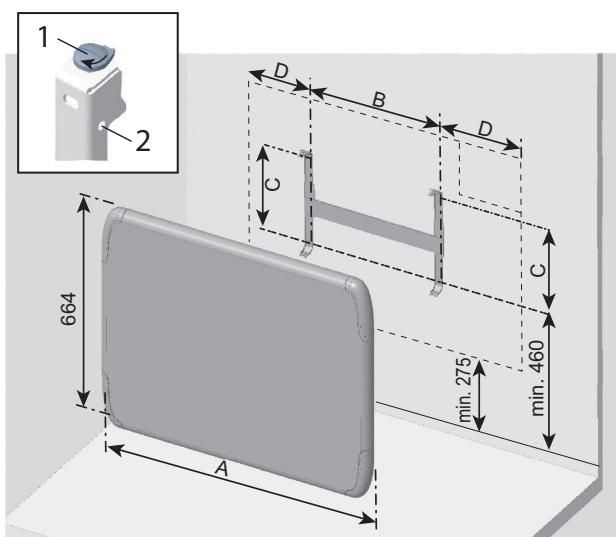

Modèle	MFP 051E	MFP 101E	MFP 151E	MFP 201E
Cote A	564	860	1020	1254
Cote B	240	350	500	700
Cote C	254	398	398	398
Cote D	162	255	260	277

Toutes les dimensions sont exprimées en mm.

3. Branchements électriques

La tension indiquée sur la plaque signalétique doit correspondre à la tension réseau.

Le câble ne doit pas être en contact avec l'enveloppe de l'appareil.

Pour l'alimentation électrique de l'appareil, il est recommandé de prévoir un circuit électrique dédié.

Seul un électricien est autorisé à réparer l'appareil, en respectant les normes de sécurité en vigueur. Mettre l'appareil de chauffage à la terre !

Raccordement exclusivement à des câbles posés de manière fixe !

Prévoir un dispositif de sectionnement dans l'installation électrique avec une ouverture de contact de minimum 3 mm à chaque pôle (p. ex. coupe-circuit automatique) !

3.1. Possibilités de raccordement

S'il est nécessaire d'obtenir un abaissement centralisé de la température par le biais du conducteur de commande, procéder au raccordement d'appareil du type A. Sinon, procéder au raccordement d'appareil du type B.

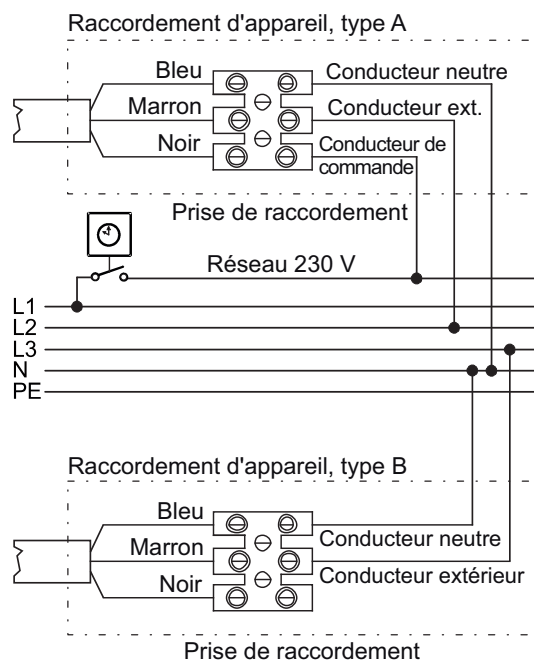

Si le conducteur noir n'est pas utilisé, il doit être relié à une borne isolée électriquement, et non pas au réseau électrique.

Le conducteur noir ne doit en aucun cas être relié à un point de mise à la terre ou au conducteur vert-jaune.

3.2. Ordres émis via le conducteur de commande

Ordre	Signal	Mesure en référ. au neutre
Confort	—	0 V
Eco	~	230 V
Protect. antigel	—	115 V (négatif)
Arrêt chauffage	—	115 V (positif)

i REMARQUE

En mode manuel, les ordres « Protection antigel » et « Arrêt chauffage » ont la priorité. Ceci est indiqué par le clignotement d'AUTO.

i REMARQUE

Les ordres « Protection antigel » et « Arrêt du chauffage » ont pour effet de couper le ventilateur.

4. Description du régulateur

4.1. Panneau de commande

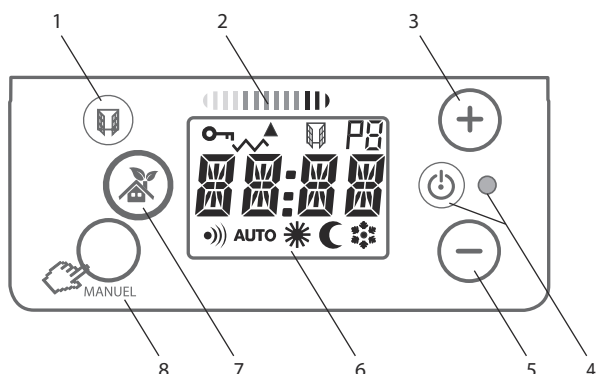

- 1 Touche de surveillance fenêtre
- 2 Affichage Efficacité énergétique
- 3 Touche de sélection de température
- 4 Touche Marche/Arrêt avec témoin LED
- 5 Touche de sélection de température
- 6 Écran

- Protection enfants / blocage
- Mode chauffage activé
- Efficacité énergétique
- Surveillance fenêtre
- Programmes de chauffe P1-P6
- AUTO** Mode automatique
- Température de confort
- Température ECO
- Température de protection antigel

- 7 Mode automatique
- 8 Mode manuel, Entrée

4.2. Fonctions des touches

Marche/Arrêt

Mise en marche ou à l'arrêt de l'appareil.

Mode automatique

Activation du mode automatique avec programme hebdomadaire.

Mode manuel

Régulation de la température ambiante par définition de la :

- température de confort,
- température ECO (température de réduit),
- température de protection antigel.

Surveillance fenêtre

Interruption du mode chauffage en cas de fenêtre restée ouverte.

Touches + et -

Navigation dans le menu et modification des valeurs de réglages.

4.3. Écran

Affiche les réglages actuels. À l'actionnement d'une touche, l'écran reste allumé pendant env. 10 secondes (réglages usine).

Affichage Mode chauffage activé

Le symbole apparaît en mode chauffage. Le symbole disparaît lorsque la température définie est atteinte.

Affichage Efficacité énergétique

L'affichage informe sur la consommation d'énergie en fonction de la température ambiante définie.

- Flèche sur vert : faible consommation d'énergie
- Flèche sur rouge : consommation d'énergie élevée

REMARQUE

Pour un fonctionnement très efficace sur le plan énergétique, il est recommandé de recourir à un programme hebdomadaire et une température ambiante maximale de 19 °C.

5. Mise en service initiale

Appliquer la tension réseau. L'écran affiche - - - - .

Appuyer sur la touche pour allumer l'appareil. Le témoin LED s'allume en vert.



Lorsque cet écran d'affichage apparaît, entrer l'heure au format HH:MM avec les touches +et -. Confirmer ensuite avec la touche . La valeur pouvant être réglée clignote.



Lorsque cet écran d'affichage apparaît, sélectionner le jour de la semaine avec les touches +et -. Confirmer ensuite avec la touche .

Les jours de la semaine s'affichent comme suit à l'écran :

LU = lundi,
MA = mardi,
ME = mercredi,
JE = jeudi,
VE = vendredi,
SA = samedi,
DI = dimanche

REMARQUE

En cas de coupure prolongée de l'alimentation électrique, il est possible que l'heure affichée ne soit pas correcte. Il faut alors la rectifier.

6. Utilisation

6.1. Allumer/éteindre l'appareil

Appuyer sur la touche  pour allumer l'appareil. Le témoin LED vert s'allume.

Appuyer de nouveau sur la touche  pour éteindre l'appareil. L'écran s'éteint et le témoin LED s'allume en orange.



L'affichage de chauffe  indique que l'appareil effectue une augmentation de chauffe. Dès que la température souhaitée s'est stabilisée, il s'éteint ou se rallume en fonction des besoins de chauffe.

REMARQUE

L'appareil conserve les réglages effectués même en cas de coupure de l'alimentation électrique.

6.2. Mode manuel

Appuyer sur la touche  pour basculer entre les modes de fonctionnement manuels :

- Confort 
- ECO 
- Protection antigel 



6.3. Régler la température de confort

Utiliser la touche + ou - pour augmenter ou réduire la température de confort en fonction des souhaits.

L'affichage Efficacité énergétique permet d'adapter en mode confort la température selon la consommation.

6.4. Régler la température ECO

Appuyer plusieurs fois sur la touche  jusqu'à ce que l'écran affiche ECO. Appuyer brièvement sur la touche + ou - pour afficher la température.

Appuyer sur la touche  pendant 3 s, jusqu'à ce que la température ECO clignote. Utiliser la touche + ou - pour augmenter ou réduire la température. Appuyer sur la touche  pendant 3 s pour enregistrer le réglage.

Le mode ECO est recommandé pour réaliser un maximum d'économies lors d'absences de courte durée (moins de 24 h). Abaissement de la température ambiante d'env. 3,5 °C par rapport à la température de confort.

La valeur max. pour le réglage de la température ECO est de 19 °C.



6.5. Mode automatique

Mode de programmation de vos plages horaires et températures de chauffe : programmation des plages de confort et ECO, température privilégiée, surveillance fenêtre.

Réglages usine : température privilégiée 19 °C, surveillance fenêtre activée.





Programmation siehe Abschnitt „6.11. Programmation interne“.



6.6. Mode protection antigel

Appuyer plusieurs fois sur la touche  jusqu'à ce que l'écran affiche  pour le mode protection antigel.

Pour réaliser un maximum d'économies lors d'absences prolongées (plus de 24 h) et veiller à ce que la pièce reste à l'abri du gel.

6.7. Surveillance fenêtre

Appuyer sur la touche  pendant 1 s pour activer la surveillance fenêtre. Le symbole  s'affiche. L'appareil s'éteint dès que la température ambiante tombe fortement, p. ex. en raison d'une fenêtre ou d'une porte restée ouverte. Le symbole  et le témoin LED vert clignotent. Appuyer sur la touche  pour rallumer l'appareil.

Appuyer sur la touche  pendant 1 s pour désactiver la surveillance fenêtre. Le symbole  ne s'affiche pas.

6.8. Blocage simple du clavier

Bloquer



Appuyer simultanément sur les touches + et - pendant 3 s, jusqu'à ce que **CLEF 1** et le symbole  s'affichent.

Les réglages de l'appareil sont protégés de tout accès indésirable. Il est uniquement possible d'actionner la touche Marche/Arrêt.

Débloquer





Appuyer simultanément sur les touches + et - pendant 3 s, jusqu'à ce que **CLEF 0** s'affiche et que le symbole  disparaisse.

6.9. Blocage du clavier avec un code numérique

Blocage des touches au moyen d'un code à quatre chiffres.







Bloquer

- Appuyer simultanément sur les touches + et - pendant 10 s.
- Au bout de 3 s, l'écran affiche **CLEF 1**. Au bout de 7 s supplémentaires, **CODE** clignote et le symbole  s'affiche.
- Confirmer avec la touche . Le premier emplacement du code clignote.
- Avec la touche + ou -, sélectionner le chiffre souhaité pour le premier emplacement.
- Confirmer avec la touche . Le deuxième emplacement du code clignote.

- Procéder de la même manière pour les quatre emplacements du code.
- Après confirmation du quatrième emplacement, la température définie et le symbole  s'affichent.

Débloquer

- Appuyer simultanément sur les touches + et - pendant 3 s. **CODE** clignote.
- Appuyer sur la touche . Le premier emplacement du code clignote.
- Avec la touche + ou -, sélectionner le chiffre pour le premier emplacement.
- Confirmer avec la touche . Le deuxième emplacement du code clignote.
- Procéder de la même manière pour les quatre emplacements du code.
- Si le code a été saisi correctement,  clignote. Le symbole  disparaît.
- Si le code n'a pas été saisi correctement, **NON** clignote. Le symbole  reste affiché.

REMARQUE

Il n'est plus possible de déverrouiller l'appareil sans le code !





REMARQUE



La touche Marche/Arrêt reste opérationnelle.

6.10. Réglage des autres fonctions

Appuyer sur la touche  pour éteindre l'appareil.



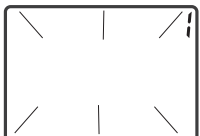

Appuyer sur les touches  et  pendant 3 s, jusqu'à ce que **NIV2** s'affiche. Appuyer sur la touche  pendant 3 s, jusqu'à ce que le premier paramètre s'affiche. Appuyer sur la touche  pour passer au paramètre suivant, puis pour revenir en mode manuel une fois l'opération terminée.

Affichage	Signification	Options	
	Après la dernière saisie, le rétroéclairage de l'écran reste allumé en permanence ou pendant 10 secondes	I	10 s
		O	Marche
	Émission d'un signal sonore lors de saisie de certains paramètres. Le signal sonore est toujours actif pour touche Marche/Arrêt.	I	Marche
		O	Arrêt
	Affichage de la température en °C ou en °F	°C	Celsius
		°F	Fahrenheit

Affichage	Signification	Options	
	Limitation de la température de confort à +/- 2 °C par rapport à la température de consigne	I	Marche
		O	Arrêt



6.11. Programmation interne

6.11.1. Affichage de l'heure

Appuyer brièvement sur les touches  et  pour afficher l'heure.

6.11.2. Régler l'heure et la date





Appuyer simultanément sur les touches  et  pendant 3 s pour ouvrir le menu de programmation. Sélectionner **ON** avec les touches + et -. Confirmer ensuite avec la touche . **OFF** permet de quitter le menu. **Pr** s'affiche.



Réglage de l'heure



- Sélectionner **Hr** avec la touche + ou -. Confirmer ensuite avec la touche . L'affichage des heures clignote.
- Adapter l'heure avec la touche + ou -. Confirmer ensuite avec la touche . L'affichage des minutes clignote.
- Adapter les minutes avec la touche + ou -. Confirmer ensuite avec la touche .

Réglage de la date



Sélectionner le jour de la semaine avec les touches + et -. Confirmer ensuite avec la touche . Les jours de la semaine s'affichent comme suit à l'écran :
 LU = lundi,
 MA = mardi,
 ME = mercredi,
 JE = jeudi,
 VE = vendredi,
 SA = samedi,
 DI = dimanche

Sélectionner **EXIT** avec la touche + ou -. Confirmer ensuite avec la touche  pour quitter le mode programmation.

6.11.3. Attribuer des programmes



Appuyer simultanément sur les touches et pendant 3 s pour ouvrir le menu de programmation. Sélectionner **ON** avec les touches + et - . Confirmer ensuite avec la touche . **OFF** permet de quitter le menu.



Pr s'affiche. Appuyer sur la touche .



Avec les touches + et -, attribuer à chaque jour de la semaine un programme de P1 à P6. Confirmer à chaque fois avec la touche . Pour les désignations des jours de la semaine, voir ci-dessus.



Sélectionner **EXIT** avec la touche + ou -. Confirmer ensuite avec la touche pour quitter le mode programmation.

6.11.4. Programmes prédéfinis

Programme	Réglages
P1	Température de confort de 5 à 9h et de 17 à 23h du lundi au vendredi
P2	Température de confort de 5 à 9h, de 12 à 14h et de 17 à 23h du lundi au vendredi
P3	Température de confort de 5 à 23h le week-end

6.11.5. Programmes personnalisés



Appuyer simultanément sur les touches et pendant 3 s pour ouvrir le menu de programmation. Sélectionner **ON** avec les touches + et - . Confirmer ensuite avec la touche . **OFF** permet de quitter le menu. **Pr** s'affiche.



- Avec la touche + ou -, sélectionner P4, P5 ou P6. Confirmer ensuite avec la touche .
- **DE** (heure de début) s'affiche pour la plage 1. Confirmer avec la touche .
- Avec la touche + ou -, sélectionner l'heure de début pour la plage 1. Confirmer ensuite avec la touche .

- **F** (heure de fin) s'affiche pour la plage 1. Appuyer sur la touche .
- Avec la touche + ou -, sélectionner l'heure de fin pour la plage 1. Confirmer ensuite avec la touche .
- Répéter les opérations pour les plages 2 et 3.
- Sélectionner **EXIT** avec la touche + ou -. Confirmer ensuite avec la touche pour quitter le mode programmation.

6.12. Rétablissement des réglages usine

Appuyer sur la touche pendant 10 s pour rétablir les réglages usine de l'appareil.

Température de confort de consigne	19 °C
Température de consigne ECO	15,5 °C
Surveillance fenêtre	Activée
Blocage du clavier (simple ou avec code)	Sans
Rétroéclairage de l'écran	10 s
Émission d'un signal sonore lors des sautes	Activée
Affichage de la température	°C
Limitation de température	Désactivée
Programmation	Sans

7. Dépannage

7.1. Étalonnage des valeurs affichées

Il est normal que la valeur affichée par l'appareil diverge de celle du thermomètre. Vous avez la possibilité d'harmoniser les deux valeurs.

Ce réglage est uniquement possible si votre appareil est réglé sur une valeur comprise entre 17 et 23 °C. Toutes les portes et fenêtres doivent être fermées.

Laisser la température ambiante se stabiliser (attendre pendant au moins 6 h) et éviter si possible de laisser des personnes rentrer dans la pièce ou en sortir.









Le thermomètre de contrôle doit se trouver au milieu de la pièce, à 1,20 m au-dessus du sol. Ne pas le placer sur un meuble.

En mode confort, appuyer sur la touche pendant 3 s. Deux cas de figure peuvent alors se présenter :

- la température de consigne clignote : une harmonisation est possible. Avec les touches + et -, adapter la température de consigne. Confirmer ensuite avec la touche .
- **NON** s'affiche : une harmonisation n'est pas possible. Il faut attendre que la température se stabilise.

Au bout de 15 secondes d'inactivité, l'affichage revient à son point de départ.

Autres possibilités de dépannage :

Défaut	Vérification	Action
L'appareil ne chauffe pas	S'assurer que l'écran est actif	<ul style="list-style-type: none"> ■ Appuyer sur la touche  ■ Appuyer plusieurs fois sur la touche  jusqu'à ce que  s'affiche.
	L'écran n'est pas encore actif	<ul style="list-style-type: none"> ■ S'assurer que les disjoncteurs sont activés ■ Appuyer sur la touche 
	S'assurer que l'appareil fonctionne en mode confort	<ul style="list-style-type: none"> ■ Appuyer sur la touche  ■ Appuyer plusieurs fois sur la touche  jusqu'à ce que  s'affiche.
	S'assurer que la surveillance fenêtre n'est pas activée et qu'aucune fenêtre ou porte de la pièce n'est restée ouverte.	<ul style="list-style-type: none"> ■ Fermer la porte et/ou la fenêtre ■ Appuyer sur la touche  pour réactiver la fonction
	L'écran est actif, l'affichage de chauffe n'apparaît pas	<ul style="list-style-type: none"> ■ Contrôler la valeur de consigne ■ Il n'est pas nécessaire d'augmenter la température ambiante ■ L'appareil est en mode ECO ou en délestage. S'assurer que l'alimentation électrique de l'appareil n'a pas été coupée en raison du délestage.
L'appareil chauffe constamment	Déterminer si le réglage de température a été modifié	■ Rectifier la température
	Déterminer si l'appareil se trouve au courant d'air ou à proximité d'une porte restée ouverte	■ Fermer la porte ou mettre fin au courant d'air
L'appareil ne fonctionne pas conformément à la programmation	Déterminer si l'appareil fonctionne en mode programmation (AUTO)	■ Passer en mode programmation
	Contrôler la programmation (AUTO)	■ Effectuer la programmation

Dans tous les autres cas, adressez-vous à un professionnel.

8. Maintenance

Avant de procéder à la maintenance, débrancher l'appareil et le laisser refroidir.

L'extérieur de l'appareil peut être nettoyé avec un chiffon doux humide. Pour le nettoyage, ne pas utiliser de poudre à récurer ou de cire pour meubles. Ces produits peuvent endommager la surface de l'appareil.

Les dépôts de poussière dans l'appareil peuvent être éliminés de l'extérieur à l'aide d'un aspirateur.

9. Garantie

Nous accordons 2 ans de garantie sur ce produit conformément à nos conditions de garantie.

10. Recyclage

L'appareil ne doit pas être éliminé avec les ordures ménagères. Une fois l'appareil arrivé en fin de vie, veuillez le confier aux centres de collecte disponibles.

11. Caractéristiques techniques

Référence de commande		Unité	MFP 051E	MFP 101E	MFP 151E	MFP 201E	
Tension de raccordement			1/N 230 V ~ 50 Hz				
Puissance absorbée		W	500	1000	1500	2000	
Classe de protection			II				
Indice de protection			IP24				
Puissance calorifique							
Puissance calorifique nominale		P _{nom}	kW	0,5	1	1,5	2
Puissance calorifique minimale (valeur indicative)		P _{min}	kW	0,5	1	1,5	2
Puissance calorifique maximale continue		P _{max,c}	kW	0,5	1	1,5	2
Augmentation de la consommation d'électricité							
À la puissance calorifique nominale		El _{max}	kW	0,0	0,0	0,0	0,0
À la puissance calorifique minimale		El _{min}	kW	0,0	0,0	0,0	0,0
En mode veille		e _{lSB}	kW	0,001	0,001	0,001	0,001
Type de régulation de la puissance calorifique/de la température ambiante							
Régulation électronique de la température ambiante			Oui	Oui	Oui	Oui	
Capteur de surveillance fenêtre			Oui	Oui	Oui	Oui	
Dimensions (largeur x hauteur x profondeur)		mm	564 x 664 x 138	860 x 664 x 138	1020 x 664 x 138	1254 x 664 x 138	
Poids		kg	10,3	16,0	18,2	23,4	

1. Note per l'utente

REFERENCE

Gentile cliente, la invitiamo a conservare con cura le istruzioni e a consegnarle eventualmente al successivo proprietario. Per garantire un utilizzo sicuro, l'apparecchio deve essere azionato solo in conformità con le indicazioni delle presenti istruzioni d'uso. Pertanto, osservare accuratamente tutte le informazioni contenute nelle presenti istruzioni.

ATTENZIONE!

L'apparecchio può essere usato dai bambini a partire dagli 8 anni di età e anche dalle persone con ridotte capacità fisiche, mentali o sensoriali oppure con scarsa conoscenza ed esperienza, purché siano sotto la sorveglianza di un adulto o sia stato insegnato loro a usare l'apparecchio in modo sicuro ed essi capiscano i pericoli che ne derivano! I bambini non devono giocare con l'apparecchio. Non far eseguire gli interventi di pulizia e manutenzione a cura dell'utente a bambini senza alcuna supervisione!

ATTENZIONE!

I bambini di età inferiore ai 3 anni devono essere tenuti lontani dall'apparecchio, a meno che non siano sorvegliati costantemente.

ATTENZIONE!

I bambini a partire dai 3 anni e di età inferiore agli 8 anni possono accendere e spegnere l'apparecchio sotto la supervisione di un adulto o se è stato insegnato loro a usare l'apparecchio in modo sicuro ed essi abbiano compreso i pericoli che ne derivano, purché l'apparecchio si trovi o venga installato nella sua normale posizione di utilizzo!

ATTENZIONE!

I bambini a partire dai 3 anni e di età inferiore agli 8 anni non devono accendere l'apparecchio né tanto meno pulirlo o eseguirne la manutenzione!

ATTENZIONE!

Il simbolo a fianco è applicato sull'apparecchio da riscaldamento e indica che quest'ultimo non deve essere coperto!



ATTENZIONE!

Alcune parti dell'apparecchio possono divenire molto calde ed essere causa di ustioni. Prestare particolare attenzione se ci sono bambini o soggetti vulnerabili nelle vicinanze!

ATTENZIONE!

Non è consentito l'utilizzo dell'apparecchio da riscaldamento in ambienti in cui si impiegano prodotti infiammabili (ad es. solventi).

ATTENZIONE!

L'apparecchio deve essere installato in modo tale da non poter essere toccato da una persona che si trova nella vasca da bagno o sotto la doccia!

ATTENZIONE!

Se il cavo di rete è danneggiato, deve essere sostituito dal produttore, da un suo rappresentante del Servizio clienti o da una persona in possesso di pari qualifiche al fine di evitare potenziali pericoli!

ATTENZIONE!

A seconda delle dimensioni della stanza, del fabbisogno termico e dell'impostazione del termostato è possibile che gli ambienti si surriscaldino se il funzionamento non è controllato. Ne possono derivare dei pericoli per le persone che non siano in grado di abbandonare la stanza in caso di temperature elevate.

ATTENZIONE!

Per evitare pericoli dovuti a un ripristino accidentale del limitatore termico di sicurezza, l'apparecchio non deve essere alimentato tramite un dispositivo di commutazione esterno (ad es. un timer) né collegato a un circuito elettrico regolarmente inserito e disinserito da un'apposita apparecchiatura!

ATTENZIONE!

Non utilizzare l'apparecchio se sono riconoscibili dei danni visibili o se l'apparecchio è caduto.

⚠ ATTENZIONE!

Non utilizzare l'apparecchio nelle dirette vicinanze di vasche da bagno, docce o lavandini.

⚠ ATTENZIONE!

Se l'apparecchio si accende automaticamente in maniera indisturbata, possono derivarne dei pericoli; ad esempio, gli apparecchi che sono stati nel frattempo coperti o spostati possono causare incendi.

⚠ ATTENZIONE!

L'apparecchio è stato progettato esclusivamente per l'asciugatura di capi lavati con acqua. Per appendere i capi utilizzare esclusivamente le barre di asciugatura apposite!

2. Installazione, distanze minime**i REFERENCE**

Per l'utilizzo all'interno di ambienti aperti al pubblico il responsabile dell'apparecchio è tenuto a osservare ulteriori disposizioni (ad es. la norma DGUV 102-002). Negli asili nido, nelle case di riposo o in strutture simili è necessario predisporre una protezione adeguata per evitare il contatto accidentale con la griglia di ventilazione superiore.

⚠ ATTENZIONE!

Non installare l'apparecchio sotto una presa a muro!

⚠ ATTENZIONE!

L'apparecchio deve essere fissato esclusivamente all'apposito supporto a parete. Non è consentito l'uso di colle o prodotti simili per il fissaggio del supporto a parete o dell'apparecchio.

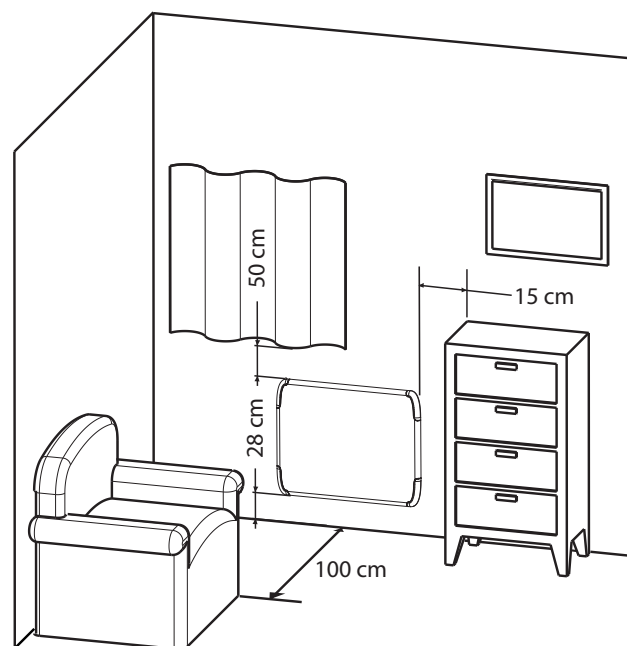

Le distanze minime devono essere rispettate. La spina elettrica dell'apparecchio deve essere accessibile dopo il montaggio.

Assicurarsi che l'aria possa entrare nell'apparecchio e uscirne dal basso e dall'alto senza ostacoli.

2.1. Montaggio a parete

⚠ ATTENZIONE!

Utilizzare il supporto a parete originale in dotazione nella parte posteriore dell'apparecchio.

- Allentare le viti di fissaggio sulla parete posteriore dell'apparecchio e rimuovere il supporto a parete. A tal fine, ruotare la parte in plastica (1) di un quarto di giro in senso orario.
- Fissare alla parete il supporto a parete con almeno quattro viti (diametro max. 5,5 mm).
- Posizionare l'apparecchio sulle linguette inferiori del supporto a parete e agganciarlo alla parte superiore.
- Serrare nuovamente le viti di fissaggio alla parete posteriore.

i REFERENCE

Posizionare due catene di sicurezza alla parete posteriore per fissare l'apparecchio al supporto a parete in modo da evitare eventuali anomalie nel fissaggio con le clip. Il fissaggio avviene per mezzo del gancio presente all'interno del foro sul supporto a parete (2).

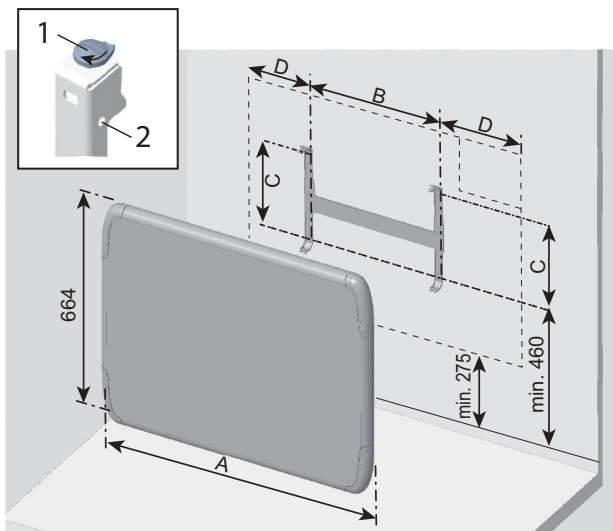

Modello	MFP 051E	MFP 101E	MFP 151E	MFP 201E
Dim. A	564	860	1020	1254
Dim. B	240	350	500	700
Dim. C	254	398	398	398
Dim. D	162	255	260	277

Tutte le misure si intendono in mm.

3. Allacciamento elettrico

L'indicazione della tensione sulla targhetta dati deve coincidere con la tensione di rete.

La linea non deve toccare la custodia.

Si consiglia di predisporre un circuito elettrico apposito per la corrente di alimentazione.

Secondo le norme di sicurezza vigenti, l'apparecchio può essere riparato solo da un elettricista esperto. Collegare a terra l'apparecchio da riscaldamento!

Collegare l'apparecchio solo alle linee a posa fissa!

Nell'impianto elettrico occorre inserire un dispositivo di sezionamento con almeno 3 mm di apertura dei contatti su ciascun polo (ad es. interruttore automatico)!

3.1. Possibilità di allacciamento

Qualora si verifichi un abbassamento della temperatura sul conduttore pilota, si dovrà predisporre l'allacciamento dell'apparecchio A, in caso contrario l'allacciamento dell'apparecchio B.

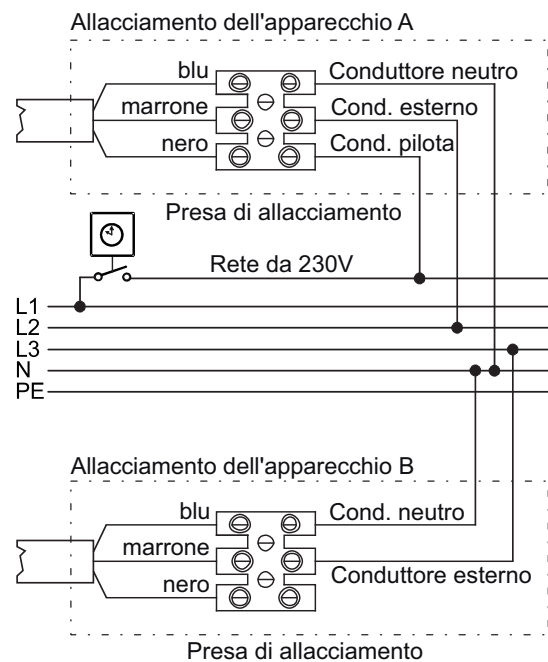

Qualora si decida di non utilizzare il conduttore nero, è necessario collegarlo a un morsetto isolato elettricamente e non alla rete elettrica.

L'allacciamento del conduttore nero a un collegamento di terra oppure a un conduttore verde-giallo non è consentito in alcun caso.

3.2. Comandi tramite il conduttore pilota

Comando	Segnale	Misurazione del neutro
Comfort	—	0 Volt
Eco	~	230 V
Protezione antigelo	—	115 V (negativo)
Riscaldamento OFF	~	115 V (positivo)

i REFERENCE

In modalità manuale i comandi "Protezione antigelo" e "Riscaldamento OFF" hanno la priorità. Ciò viene visualizzato mediante il comando AUTO lampeggiante.

i REFERENCE







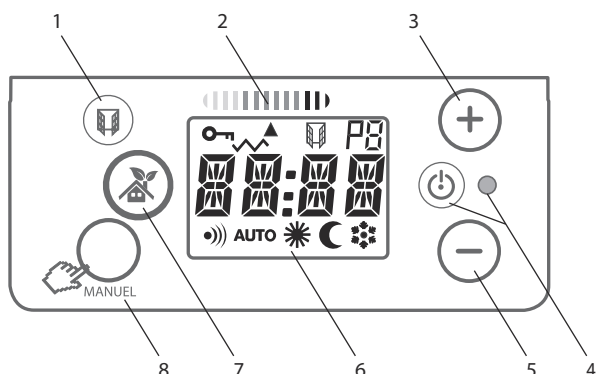

I comandi "Protezione antigelo" e "Riscaldamento OFF" spengono la ventola.

4. Descrizione del regolatore

4.1. Pannello di comando



- 1 Tasto per sorveglianza finestre
- 2 Indicatore dell'efficienza energetica
- 3 Tasto di selezione della temperatura
- 4 Interruttore di accensione/spegnimento con LED indicatore
- 5 Tasto di selezione della temperatura
- 6 Display

-  Protezione bambini / Blocco
-  Esercizio di riscaldamento ON
-  Efficienza energetica
-  Sorveglianza finestre
-  Programma di riscaldamento P1-P6
- AUTO** Modalità automatica
-  Temperatura Comfort
-  Temperatura ECO
-  Temperatura protezione antigelo
- 7 Modalità automatica
- 8 Modalità manuale, Enter

4.2. Funzioni dei tasti

ON/OFF

Accensione o spegnimento dell'apparecchio.

Modalità automatica

Attivazione della modalità automatica con programma settimanale.

Modalità manuale

Regolazione in base alla temperatura ambiente mediante impostazione di:

- Temperatura comfort,
- Temperatura ECO (temperatura di abbassamento),
- Temperatura protezione antigelo.

Sorveglianza finestre

Interruzione esercizio di riscaldamento con finestra aperta.

Tasti + e -

Navigazione attraverso il menu e modifica dei valori impostati.

4.3. Display

Visualizza le impostazioni correnti. Premendo un tasto qualsiasi, il display si illumina per circa 10 secondi (impostazione di fabbrica).

Indicatore Esercizio di riscaldamento ON

Nell'esercizio di riscaldamento compare il simbolo . Quando viene raggiunta la temperatura preimpostata, il simbolo si spegne.

Indicatore Efficienza energetica

L'indicatore  fornisce informazioni sul consumo di energia in funzione della temperatura ambiente impostata.

- Freccia su verde: consumo di energia minimo
- Freccia su rosso: consumo di energia elevato

REFERENCE

Per un funzionamento particolarmente efficiente dal punto di vista energetico si consiglia l'esecuzione di un programma settimanale e una temperatura ambiente massima di 19 °C.

5. Primo avviamento

Collegare la tensione. Il display mostra - - - -.

Premere il tasto  per accendere l'apparecchio. Il LED indicatore si accende e diventa verde.



Quando compare questa indicazione sul display, inserire l'ora in formato HH:MM con la manopola di regolazione e confermare con il tasto . È possibile impostare il valore che lampeggia.



Quando compare questa indicazione sul display selezionare il giorno della settimana con i tasti + e - e confermare con il tasto .

I giorni della settimana sono visualizzati sul display come segue:

LU = Lunedì,
MA = Martedì,
ME = Mercoledì,
JE = Giovedì,
VE = Venerdì,
SA = Sabato,
DI = Domenica

REFERENCE

A causa di una lunga interruzione della corrente di alimentazione può accadere che l'ora non venga visualizzata correttamente. È necessario impostarla nuovamente.

6. Utilizzo

6.1. Accensione/Spegnimento dell'apparecchio

Premere il tasto  per accendere l'apparecchio. Il LED indicatore si accende e diventa verde.

Premere nuovamente il tasto  per spegnere l'apparecchio. Il display si spegne e il LED indicatore si accende e diventa arancione.



L'indicatore di riscaldamento  mostra il riscaldamento progressivo dell'apparecchio. Una volta stabilizzata la temperatura desiderata, esso si accende e si spegne in base alla necessità di riscaldamento.

REFERENCE

L'apparecchio mantiene le impostazioni previste anche in caso di interruzione della corrente di alimentazione.

6.2. Modalità manuale

Premere il tasto  per passare alle diverse modalità d'esercizio manuali:

- Comfort 
- ECO 
- Protezione antigelo 



6.3. Impostazione della temperatura Comfort

In base alle necessità, aumentare o diminuire la temperatura Comfort con i tasti + o -.

Mediante l'indicatore di efficienza energetica è possibile adeguare la temperatura in modalità Comfort in base ai consumi.

6.4. Impostazione della temperatura ECO

Premere ripetutamente il tasto  fino a quando si visualizza ECO. Premere leggermente i tasti + o - per visualizzare la temperatura.

Premere il tasto  per 3 secondi fino a quando la temperatura ECO lampeggia. Aumentare o diminuire la temperatura con i tasti + o -. Premere il tasto  per 3 secondi per salvare le impostazioni.

La modalità ECO è consigliata per il massimo risparmio energetico in caso di brevi periodi di assenza (inferiori a 24 h). Riduzione della temperatura ambiente di circa 3,5 °C per la temperatura Comfort.

Per la temperatura ECO la regolazione massima possibile è 19 °C.



6.5. Modalità automatica

Modalità per pianificare i tempi e le temperature di riscaldamento: programmazione delle zone Comfort ed ECO, temperatura preferita, sorveglianza finestre.

Impostazione di fabbrica: temperatura predefinita 19 °C, sorveglianza finestre attiva.





Programmazione siehe Abschnitt „6.11. Programmazione interna“.



6.6. Modalità di protezione antigelo

Premere ripetutamente il tasto  fino a quando si visualizza  per la modalità di protezione antigelo.

Per il massimo risparmio energetico in caso di lunghi periodi di assenza (superiori a 24 h) in modo da garantire una protezione antigelo all'ambiente.

6.7. Sorveglianza finestre

Premere il tasto  per 1 secondo per attivare la sorveglianza finestre. Si visualizza il simbolo . L'apparecchio si spegne non appena la temperatura ambiente si riduce drasticamente (ad es. per l'apertura di una finestra o una porta). Il simbolo  e il LED indicatore di colore verde lampeggiano. Premere il tasto  per riaccendere l'apparecchio.

Premere il tasto  per 1 secondo per disattivare la sorveglianza finestre. Il simbolo  non viene visualizzato.

6.8. Blocco tasti semplice

Blocco



Premere i tasti + e - contemporaneamente per 3 secondi fino a quando si visualizza **CLEF 1** e il simbolo . Le impostazioni dell'apparecchio sono protette da un eventuale accesso non autorizzato; le uniche operazioni possibili sono l'accensione e lo spegnimento dell'apparecchio.

Sblocco





Premere i tasti + e - contemporaneamente per 3 secondi fino a quando si visualizza **CLEF 0**, il simbolo  scompare.

6.9. Blocco tasti con codice numerico

Bloccare l'inserimento tasti mediante un codice numerico a quattro cifre.



Blocco

- Premere i tasti + e - contemporaneamente per 10 secondi.
- Dopo 3 secondi si visualizza **CLEF 1**. Dopo altri 7 secondi la scritta **CODE** lampeggia e si visualizza il simbolo .
- Confermare con il tasto . Il primo codice lampeggia.
- Con i tasti + e - selezionare il numero desiderato per il primo codice.

- Confermare con il tasto . Il secondo codice lampeggia.
- Procedere allo stesso modo per tutti i quattro codici.
- Una volta confermati i quattro codici si visualizzano la temperatura impostata e il simbolo .

Sblocco

- Premere i tasti + e - contemporaneamente per 3 secondi. La scritta **CODE** lampeggia.
- Premere il tasto . Il primo codice lampeggia.
- Con i tasti + e - selezionare il numero per il primo codice.
- Confermare con il tasto . Il secondo codice lampeggia.
- Procedere allo stesso modo per tutti i quattro codici.
- Se il codice è stato inserito correttamente, **OK** lampeggia. Il simbolo scompare.
- Se il codice non è stato inserito correttamente, **NON** lampeggia. Si continua a visualizzare il simbolo .

REFERENCE

Senza il codice non è più possibile sbloccare l'apparecchio!

REFERENCE

L'interruttore di accensione/spegnimento continua a funzionare.

6.10. Impostazione di ulteriori funzioni

Premere il tasto per spegnere l'apparecchio.



Premere i tasti e per 3 secondi fino a quando si visualizza **NIV2**. Premere il tasto per 3 secondi fino a quando si visualizza il primo parametro. Premere il tasto per passare al parametro successivo e tornare infine alla modalità manuale.

Indicatore	Significato	Opzioni	
	Illuminazione del display dopo l'ultimo inserimento permanente o per 10 secondi	I	10 s
		O	ON
	Suono all'inserimento di determinati parametri. Suono all'accensione/spegnimento sempre attivo.	I	ON
		O	OFF
	Indicatore della temperatura in °C oppure °F	°C	Celsius
		°F	Fahrenheit

Indicatore	Significato	Opzioni	
	Limitazione della temperatura Comfort a +/- 2 °C rispetto alla temperatura nominale	I	ON
		O	OFF

6.11. Programmazione interna

6.11.1. Visualizzazione dell'ora

Premere leggermente i tasti e per visualizzare l'ora.

6.11.2. Impostazione di data e ora



Premere i tasti e contemporaneamente per 3 secondi per aprire il menu di programmazione. Con i tasti + e - selezionare **ON** e confermare con il tasto .

OFF chiude il menu.

Viene visualizzato **Pr**.



Impostazione dell'ora



- Con i tasti + o - selezionare **Hr** e confermare con il tasto . L'indicatore delle ore lampeggia.
- Modificare l'ora con i tasti + o - e confermare con il tasto . L'indicatore dei minuti lampeggia.
- Modificare i minuti con i tasti + o - e confermare con il tasto .

Impostazione della data



Con i tasti + e - selezionare il giorno della settimana e confermare con il tasto .

I giorni della settimana sono visualizzati sul display come segue:

LU = Lunedì,
MA = Martedì,
ME = Mercoledì,
GI = Giovedì,
VE = Venerdì,
SA = Sabato,
DI = Domenica

Con i tasti + o - selezionare **EXIT** e confermare con il tasto per terminare la modalità di programmazione.

6.11.3. Assegnazione dei programmi



Premere i tasti e contemporaneamente per 3 secondi per aprire il menu di programmazione. Con i tasti + e - selezionare **ON** e confermare con il tasto . **OFF** chiude il menu.



Viene visualizzato **Pr**. Premere il tasto .



Con i tasti + e - assegnare un programma da P1 a P6 a ciascun giorno della settimana e confermare con il tasto .



Per la rappresentazione grafica dei giorni della settimana vedere sopra.

Con i tasti + o - selezionare **EXIT** e confermare con il tasto per terminare la modalità di programmazione.

6.11.4. Programmi preimpostati

Programma	Impostazioni
P1	Temperatura Comfort dalle 5 alle 9 e dalle 17 alle 23 da lunedì a venerdì
P2	Temperatura Comfort dalle 5 alle 9, dalle 12 alle 14 e dalle 17 alle 23 da lunedì a venerdì
P3	Temperatura Comfort dalle 5 alle 23 nel fine settimana

6.11.5. Programmi personalizzati



Premere i tasti e contemporaneamente per 3 secondi per aprire il menu di programmazione. Con i tasti + e - selezionare **ON** e confermare con il tasto . **OFF** chiude il menu.



Viene visualizzato **Pr**.

- Con i tasti + o - selezionare P4, P5 o P6 e confermare con il tasto .
- (L'orario di inizio) per la zona 1 viene visualizzato. Confermare con il tasto .
- Con i tasti + o - selezionare l'orario di inizio per la zona 1 e confermare con il tasto .

- (L'orario di fine) per la zona 1 viene visualizzato. Premere il tasto .
- Con i tasti + o - selezionare l'orario di fine per la zona 1 e confermare con il tasto .
- Ripetere le operazioni per le zone 2 e 3.
- Con i tasti + o - selezionare **EXIT** e confermare con il tasto per terminare la modalità di programmazione.

6.12. Ripristino delle impostazioni di fabbrica

Premere il tasto per 10 secondi per riportare l'apparecchio alle impostazioni di fabbrica.

Temperatura nominale Comfort	19 °C
Temperatura nominale ECO	15,5 °C
Sorveglianza finestre	attivato
Blocco tasti (semplice oppure tramite codice)	assente
Illuminazione del display	10 s
Suono di inserimento	attivato
Indicazione della temperatura	°C
Limitazione della temperatura	disattivato
Programmazione	assente

7. Risoluzione degli errori

7.1. Sincronizzazione degli indicatori

Una differenza tra l'indicatore dell'apparecchio e quello del termometro è normale. È possibile allineare entrambi gli indicatori.

Tale impostazione si può regolare soltanto se l'apparecchio è impostato a una temperatura compresa tra 17 e 23 °C. Tutte le porte e le finestre devono essere chiuse.

Attendere che la temperatura all'interno della stanza si stabilizzi (minimo 6 h) e, se possibile, evitare che le persone entrino o escano dalla stanza.









Il termometro per il controllo deve essere posizionato al centro della stanza a un'altezza di 1,20 m dal pavimento. Non posizionarlo sui mobili.

In modalità Comfort premere il tasto per 3 secondi. Possono verificarsi due casi:

- la temperatura nominale lampeggia: è possibile eseguire l'allineamento. Con i tasti + e - modificare la temperatura nominale e confermare con il tasto .
- Si visualizza **NON**: non è possibile eseguire l'allineamento. È necessario attendere che la temperatura si stabilizzi.

Dopo 15 secondi di inattività l'indicatore ritorna in posizione iniziale.

Ulteriori risoluzioni degli errori:

Errore	Descrizione	Azione
L'apparecchio non riscalda.	Assicurarsi che il display sia attivo.	<ul style="list-style-type: none"> ■ Premere il tasto . ■ Premere ripetutamente il tasto  fino a quando si visualizza .
	Il display non è ancora attivo.	<ul style="list-style-type: none"> ■ Assicurarsi che l'interruttore di potenza sia acceso. ■ Premere il tasto .
	Assicurarsi che l'apparecchio funzioni in modalità Comfort.	<ul style="list-style-type: none"> ■ Premere il tasto . ■ Premere ripetutamente il tasto  fino a quando si visualizza .
	Assicurarsi che la sorveglianza finestre non sia attiva e che all'interno della stanza non ci siano finestre o porte aperte.	<ul style="list-style-type: none"> ■ Chiudere la porta e/o la finestra. ■ Premere il tasto  per riattivare la funzione.
	Il display è attivo, ma l'indicatore di riscaldamento non si accende.	<ul style="list-style-type: none"> ■ Controllare il valore nominale. ■ La temperatura ambiente non deve essere aumentata. ■ L'apparecchio è in modalità ECO oppure in modalità "interrompibilità". Assicurarsi che il servizio di interrompibilità non abbia interrotto la corrente di alimentazione dell'apparecchio.
L'apparecchio riscalda continuamente.	Controllare se è stata modificata l'impostazione della temperatura.	<ul style="list-style-type: none"> ■ Impostare nuovamente la temperatura.
	Controllare se l'apparecchio si trova nei pressi di una porta aperta o una corrente d'aria.	<ul style="list-style-type: none"> ■ Chiudere la porta o eliminare la corrente d'aria.
L'apparecchio non funziona come programmato.	Controllare se l'apparecchio funziona in modalità di programmazione (AUTO).	<ul style="list-style-type: none"> ■ Passare alla modalità di programmazione.
	Controllare la programmazione (AUTO).	<ul style="list-style-type: none"> ■ Modificare la programmazione.

In tutti gli altri casi rivolgersi a un tecnico specializzato.

8. Manutenzione

Per la manutenzione occorre scollegare l'apparecchio dalla rete elettrica e lasciarlo raffreddare.

L'esterno può essere pulito strofinando con un panno morbido e inumidito. Non utilizzare polveri abrasive o lucido per mobili in modo da evitare di danneggiare la superficie.

I depositi di polvere nell'apparecchio possono essere rimossi dall'esterno con un aspirapolvere.

9. Garanzia

Questo prodotto è garantito 2 anni secondo le condizioni di garanzia.

10. Riciclaggio

L'apparecchio non deve essere smaltito insieme ai rifiuti domestici generici. La preghiamo di conferire l'apparecchio alla fine del relativo ciclo di vita al punto di raccolta disponibile.

11. Dati tecnici

Denominazione commerciale		Unità	MFP 051E	MFP 101E	MFP 151E	MFP 201E
Tensione di collegamento			1/N 230 V ~ 50 Hz			
Potenza assorbita		W	500	1000	1500	2000
Classe di protezione			II			
Grado di protezione			IP24			
Emissione del calore						
Emissione del calore nominale	P _{nom}	kW	0,5	1	1,5	2
Emissione del calore minima (valore di riferimento)	P _{min}	kW	0,5	1	1,5	2
Emissione del calore massima costante	P _{max,c}	kW	0,5	1	1,5	2
Consumo energetico aggiuntivo						
Con emissione del calore nominale	El _{max}	kW	0,0	0,0	0,0	0,0
Con emissione del calore minima	El _{min}	kW	0,0	0,0	0,0	0,0
In modalità standby	e _{lSB}	kW	0,001	0,001	0,001	0,001
Tipo di emissione del calore/regolazione in base alla temperatura ambiente						
Regolazione elettronica in base alla temperatura ambiente			sì	sì	sì	sì
Sensore per sorveglianza finestre			sì	sì	sì	sì
Dimensioni (larghezza x altezza x profondità)		mm	564 x 664 x 138	860 x 664 x 138	1020 x 664 x 138	1254 x 664 x 138
Peso		kg	10,3	16,0	18,2	23,4