

**RCE 050**  
**RCE 100**  
**RCE 150**  
**RCE 200**

**Dimplex**

**Montage- und  
Gebrauchsanweisung**

Deutsch

**Installation and  
Operating Instructions**

English

**Instructions de montage  
et d'utilisation**

Français

**Istruzioni d'uso e di  
montaio**

Italiano

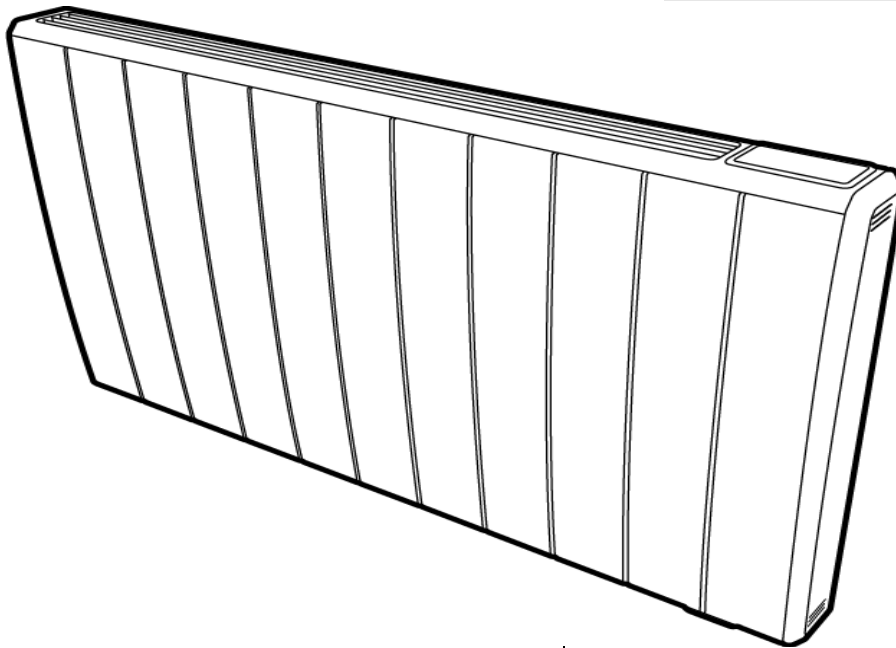

Wärmewellen-Konvektor

Radiant convector

Convecteur Chaleur d'onde

Ondate di calore convettori

## Garantie, Kundendienst, Anschrift

### Garantieurekunde

gültig für Deutschland und Österreich

Die nachstehenden Bedingungen, die Voraussetzungen und Umfang unserer Garantieleistung umschreiben, lassen die Gewährleistungsverpflichtungen des Verkäufers aus dem Kaufvertrag mit dem Endabnehmer unberührt. Für die Geräte leisten wir Garantie gemäß nachstehender Bedingungen:

Wir beheben unentgeltlich nach Maßgabe der folgenden Bedingungen Mängel am Gerät, die nachweislich auf einen Material- und/oder Herstellungsfehler beruhen, wenn sie uns unverzüglich nach Feststellung und innerhalb von 24 Monaten nach Lieferung an den Erstabnehmer gemeldet werden. Bei gewerblichen Gebrauch innerhalb von 12 Monaten. Zeigt sich der Mangel innerhalb von 6 Monaten ab Lieferung, wird vermutet, dass es sich um einen Material- oder Herstellungsfehler handelt.

Dieses Gerät fällt nur dann unter diese Garantie, wenn es von einem Unternehmer in einem der Mitgliedsstaaten der Europäischen Union gekauft wurde, es bei Auftreten des Mangels in Deutschland oder Österreich betrieben wird und Garantieleistungen auch in Deutschland oder Österreich erbracht werden können.

Die Behebung der von uns als garantispflichtig anerkannter Mängel geschieht dadurch, dass die mangelhaften Teile unentgeltlich nach unserer Wahl instanzgesetzt oder durch einwandfreie Teile ersetzt werden. Durch Art oder Ort des Einsatzes des Gerätes bedingte außergewöhnliche Kosten der Mängelbeseitigung werden nicht übernommen. Der freie Gerätezugang muss durch den Endabnehmer gestellt werden. Ausgebaute Teile, die wir zurücknehmen, gehen in unser Eigentum über. Die Garantie erstreckt sich nicht auf leicht zerbrechliche Teile, die den Wert oder die Gebrauchstauglichkeit des Gerätes nur unwesentlich beeinträchtigen.

Es ist jeweils der Originalkaufbeleg mit Kauf- und/oder Lieferdatum vorzulegen.

Die Garantiezeit für Nachbesserungen und Ersatzteile endet mit dem Ablauf der ursprünglichen Garantiezeit für das Gerät.

Zur Erlangung der Garantie für Fußbodenheizmatten ist dass in den Projektierungsunterlagen oder in der Montageanweisung enthaltenen Prüfprotokoll ausgefüllt innerhalb vier Wochen nach Einbau der Heizung an untenstehende Adresse zu senden.

Eine Garantieleistung entfällt, wenn vom Endabnehmer oder einem Dritten die entsprechenden VDE-Vorschriften, die Bestimmungen der örtlichen Versorgungsunternehmen oder unsere Montage- und Gebrauchsanweisung nicht beachtet worden sind. Durch etwa seitens des Endabnehmers oder Dritter unsachgemäß vorgenommenen Änderungen und Arbeiten wird die Haftung für die daraus entstehenden Folgen aufgehoben. Die Garantie erstreckt sich auf vom Lieferer bezogene Teile. Nicht vom Lieferer bezogene Teile und Gerät-, bzw. Anlagenmängel, die auf nicht vom Lieferer bezogene Teile zurückzuführen sind fallen nicht unter den Garantieanspruch.

Sofern ein Mangel nicht beseitigt werden kann oder die Nachbesserung von uns abgelehnt oder unzumutbar verzögert wird, wird der Hersteller entweder kostenfreien Ersatz liefern oder den Minderwert vergüten. Im Falle einer Ersatzlieferung behalten wir uns die Geltendmachung einer angemessenen Nutzungsanrechnung für die bisherige Nutzungszeit vor. Weitergehende oder andere Ansprüche, insbesondere solche auf Ersatz außerhalb des Gerätes entstandener Schäden, sind soweit eine Haftung nicht zwingend gesetzlich angeordnet ist, ausgeschlossen.

Bei einer Haftung nach § 478 BGB wird die Haftung der Liefereres auf die Servicepauschalen des Lieferers als Höchstbetrag beschränkt.

### Kundendienst

Im Kundendienstfall ist die Robert Bosch Hausgeräte GmbH als zuständiger Kundendienst zu informieren.

#### Robert Bosch Hausgeräte GmbH Deutschland

Auftragsannahme                      Telefon: 089 69339339  
Telefax: 089 20355744  
E-Mail: servicecenter@bshg.com

#### Robert Bosch Hausgeräte GmbH Österreich

Auftragsannahme                      Telefon: 0810-240260  
Telefax: (01)6057-551212  
Ersatzteilbestellung                      Telefon: 0810-240261  
Telefax: (01)6057-551212  
E-Mail: hausgeraete.ad@bshg.com

Für die Auftragsbearbeitung werden die Erzeugnisnummer (E-Nr.) und das Fertigungsdatum (FD) des Gerätes benötigt. Diese Angaben befinden sich auf dem Typenschild, in dem stark umrandeten Feld.

Glen Dimplex Deutschland GmbH  
Am Goldenen Feld 18  
D-95326 Kulmbach  
Technische Änderungen vorbehalten

Telefon: +49 (0) 9221 709-564  
Telefax: +49 (0) 9221 709-589  
E-Mail: 09221709589@dimplex.de  
www.dimplex.de

## Inhaltsverzeichnis, Table of contents, Sommaire, Contenuto

	<b>Garantie / Kundendienst / Anschrift</b>	<b>DE-2</b>
	<b>Inhaltsverzeichnis, Table of contents, Sommaire, Contenuto</b>	<b>DE-3</b>
<b>1</b>	<b>Hinweise für den Benutzer</b>	<b>DE-4</b>
<b>2</b>	<b>Energiesparfunktionen</b>	<b>DE-5</b>
2.1	Zweikreis-Heizelement	DE-5
2.2	Fenster offen - Funktion	DE-5
2.3	Lernfunktion	DE-5
<b>3</b>	<b>Technische Gerätebeschreibung</b>	<b>DE-5</b>
<b>4</b>	<b>Montage, Installation, Mindestabstände</b>	<b>DE-5</b>
<b>5</b>	<b>Elektrischer Anschluss</b>	<b>DE-6</b>
<b>6</b>	<b>Überhitzungsschutz</b>	<b>DE-6</b>
<b>7</b>	<b>Bedienung</b>	<b>DE-7</b>
7.1	Bedienteil	DE-7
7.2	Bedienfunktionen	DE-7
7.3	Hauptbildschirm	DE-7
7.4	Erstinbetriebnahme	DE-7
7.5	Einstellung Datum / Uhrzeit	DE-8
<b>8</b>	<b>Betriebsarten</b>	<b>DE-8</b>
8.1	Manueller Modus	DE-8
8.2	ECO-Modus	DE-8
8.3	Frostschutzmodus	DE-8
8.4	Aus	DE-8
8.5	Timerbetrieb	DE-8
8.6	Urlaub	DE-10
<b>9</b>	<b>Advance - Vorzug</b>	<b>DE-10</b>
<b>10</b>	<b>Zeitvorgabe des Komfortbereichs</b>	<b>DE-10</b>
<b>11</b>	<b>Optionen</b>	<b>DE-10</b>
<b>12</b>	<b>Tastensperre aktivieren / deaktivieren</b>	<b>DE-11</b>
<b>13</b>	<b>Erweiterte Funktionen</b>	<b>DE-11</b>
<b>14</b>	<b>Reinigung</b>	<b>DE-11</b>
<b>15</b>	<b>Garantie</b>	<b>DE-11</b>
<b>16</b>	<b>Entsorgung</b>	<b>DE-11</b>
<b>1</b>	<b>Information for the user</b>	<b>EN-13</b>
<b>2</b>	<b>Energy saving functions</b>	<b>EN-14</b>
2.1	Dual circuit heating element	EN-14
2.2	"Open Window" function	EN-14
2.3	Learning function	EN-14
<b>3</b>	<b>Technical device description</b>	<b>EN-14</b>
<b>4</b>	<b>Assembly, installation, minimum clearance</b>	<b>EN-14</b>
<b>5</b>	<b>Electrical connection</b>	<b>EN-15</b>
<b>6</b>	<b>Overload protector</b>	<b>EN-15</b>
<b>7</b>	<b>Operation</b>	<b>EN-16</b>
7.1	Control panel	EN-16
7.2	Operating functions	EN-16
7.3	Main screen	EN-16
7.4	Initial start-up	EN-17
7.5	Date/ Time setting	EN-17
<b>8</b>	<b>Modes</b>	<b>EN-17</b>
8.1	Manual Mode	EN-17
8.2	Eco Mode	EN-17
8.3	Frost Protect mode	EN-17
8.4	Off	EN-17
8.5	Timer Mode	EN-17
8.6	Holiday	EN-19
<b>9</b>	<b>Advance</b>	<b>EN-19</b>
<b>10</b>	<b>Time specification for Comfort Mode</b>	<b>EN-19</b>
<b>11</b>	<b>Options</b>	<b>EN-19</b>
<b>12</b>	<b>Activate / Deactivate Auto Lock</b>	<b>EN-20</b>
<b>13</b>	<b>Advanced functions</b>	<b>EN-20</b>
<b>14</b>	<b>Cleaning</b>	<b>EN-20</b>
<b>15</b>	<b>Warranty</b>	<b>EN-20</b>
<b>16</b>	<b>Disposal</b>	<b>EN-20</b>

<b>1</b>	<b>Consignes pour l'utilisateur</b>	<b>F-21</b>
<b>2</b>	<b>Fonctions d'économie d'énergie</b>	<b>F-22</b>
2.1	Double circuit - élément de chauffage	F-22
2.2	Fonction « fenêtre ouverte »	F-22
2.3	Fonction d'apprentissage	<b>F-22</b>
<b>3</b>	<b>Description technique de l'appareil</b>	<b>F-22</b>
<b>4</b>	<b>Montage, installation, distances minimales</b>	<b>F-22</b>
<b>5</b>	<b>Branchements électriques</b>	<b>F-23</b>
<b>6</b>	<b>Limiteur de surcharge</b>	<b>F-23</b>
<b>7</b>	<b>Commande</b>	<b>F-24</b>
7.1	Unité de commande	F-24
7.2	Fonctions de commande	F-24
7.3	Écran principal	F-24
7.4	Première mise en service	F-25
7.5	Réglage de la date/de l'heure	F-25
<b>8</b>	<b>Modes de fonctionnement</b>	<b>F-25</b>
8.1	Mode Manuel	F-25
8.2	Mode Éco	F-25
8.3	Protection givre	F-25
8.4	Arrêt	F-25
8.5	Mode Minuterie	F-25
8.6	Congés	F-27
<b>9</b>	<b>Advance - Progrès</b>	<b>F-27</b>
<b>10</b>	<b>Programmation horaire du mode Confort</b>	<b>F-27</b>
<b>11</b>	<b>Options</b>	<b>F-27</b>
<b>12</b>	<b>Activation/désactivation du verrouillage des touches</b>	<b>F-28</b>
<b>13</b>	<b>Fonctions avancées</b>	<b>F-28</b>
<b>14</b>	<b>Nettoyage</b>	<b>F-28</b>
<b>15</b>	<b>Garantie</b>	<b>F-28</b>
<b>16</b>	<b>Élimination</b>	<b>F-28</b>
<b>1</b>	<b>Note per gli utenti</b>	<b>IT-29</b>
<b>2</b>	<b>Funzioni di risparmio energetico</b>	<b>IT-30</b>
2.1	Doppio circuito - Elemento riscaldante	IT-30
2.2	Funzione "Finestra aperta"	IT-30
2.3	Funzione apprendimento	IT-30
<b>3</b>	<b>Descrizione tecnica dell'apparecchio</b>	<b>IT-30</b>
<b>4</b>	<b>Montaggio, installazione, distanze minime</b>	<b>IT-30</b>
<b>5</b>	<b>Allacciamento elettrico</b>	<b>IT-31</b>
<b>6</b>	<b>Protezione antisurriscaldamento</b>	<b>IT-31</b>
<b>7</b>	<b>Comando</b>	<b>IT-32</b>
7.1	Elemento di comando	IT-32
7.2	Funzioni di gestione	IT-32
7.3	Schermata principale	IT-32
7.4	Start-up iniziale	<b>IT-33</b>
7.5	Impostazione Data / Ora	<b>IT-33</b>
<b>8</b>	<b>Modalità d'esercizio</b>	<b>IT-33</b>
8.1	Modalità Manuale	IT-33
8.2	Modalità Eco	IT-33
8.3	Modalità Antigelo	IT-33
8.4	Spento	IT-33
8.5	Modalità Timer	IT-33
8.6	Vacanza	IT-35
<b>9</b>	<b>Advance - Avanzata</b>	<b>IT-35</b>
<b>10</b>	<b>Indicazione oraria per modalità Comfort</b>	<b>IT-35</b>
<b>11</b>	<b>Opzioni</b>	<b>IT-35</b>
<b>12</b>	<b>Attivare / disattivare blocco automatico</b>	<b>IT-36</b>
<b>13</b>	<b>Funzioni aggiuntive</b>	<b>IT-36</b>
<b>14</b>	<b>Pulizia</b>	<b>IT-36</b>
<b>15</b>	<b>Garanzia</b>	<b>IT-36</b>
<b>16</b>	<b>Smaltimento</b>	<b>IT-36</b>

## 1 Hinweise für den Benutzer

### HINWEIS

Sehr geehrter Kunde,  
bitte lesen Sie alle in dieser Anweisung aufgeführten Informationen aufmerksam durch. Bewahren Sie die Anweisung sorgfältig auf und geben Sie diese gegebenenfalls an Nachbesitzer weiter. Das Gerät darf nur, wie in der Montage- und Gebrauchsanleitung beschrieben, verwendet werden!

### ACHTUNG!

Diese Gerät kann von Kindern ab 8 Jahren und darüber sowie von Personen mit verringerten physischen, sensorischen oder mentalen Fähigkeiten oder Mangels an Erfahrung und Wissen benutzt werden, wenn sie beaufsichtigt oder bezüglich des sicheren Gebrauchs des Gerätes unterwiesen wurden und die daraus resultierenden Gefahren verstehen! Kinder dürfen nicht mit dem Gerät spielen. Reinigung und Benutzerwartung dürfen nicht durch Kinder ohne Aufsicht erfolgen!

### ACHTUNG!

Kinder jünger als 3 Jahre sind fernzuhalten, es sei denn, sie werden ständig überwacht. Kinder ab 3 Jahren und jünger als 8 Jahre dürfen das Gerät ein- und ausschalten, wenn sie beaufsichtigt werden oder bezüglich des sicheren Gebrauchs des Gerätes unterwiesen wurden und die daraus resultierenden Gefahren verstanden haben, vorausgesetzt, dass das Gerät in seiner normalen Gebrauchslage platziert oder installiert ist!

### ACHTUNG!

Kinder ab 3 Jahren und jünger als 8 Jahre dürfen nicht den Stecker in die Steckdose stecken, das Gerät nicht regulieren, das Gerät nicht reinigen und/oder nicht die Wartung durch den Benutzer durchführen!

### ACHTUNG!

Einige Teile des Gerätes können sehr heiß werden und Verbrennungen verursachen. Besondere Vorsicht ist geboten, wenn Kinder oder schutzbedürftige Personen anwesend sind!

### ACHTUNG!

Das Gerät darf nicht unter einer Wandsteckdose aufgestellt werden!

### ACHTUNG!

Wenn das Netzkabel beschädigt ist, muss es vom Hersteller oder dessen Kundendienstvertretung oder einer vergleichbar qualifizierten Person ausgetauscht werden, um Gefahrenquellen auszuschalten!

### ACHTUNG!

Um Überhitzungen zu vermeiden, darf das Heizgerät nicht abgedeckt werden!

### ACHTUNG!

Das nebenstehende Symbol ist am Heizgerät angebracht und bedeutet, dass das Heizgerät nicht abgedeckt werden darf!!



- Gerät nur an Wechselspannung-Spannung gemäß Typenschild anschließen.
- Das Gerät ist nach den geltenden Sicherheitsvorschriften von einer Fachkraft zu installieren.
- Das Gerät darf nur zur Raumluft erwärmt innerhalb geschlossener Räume verwendet werden.
- Reparaturen und Eingriffe in das Gerät dürfen nur von einem Fachmann ausgeführt werden.
- Im Fehlerfall oder bei längerer Außerbetriebnahme Gerät vom Netz trennen (Sicherheit ausschalten).
- In Räumen, in denen feuergefährliche Stoffe verwendet werden (z.B. Lösungsmittel etc.), darf das Heizgerät nicht betrieben werden.

### ACHTUNG!

Um eine Gefährdung durch ein unbeabsichtigtes Rücksetzen des Schutztemperaturbegrenzers zu vermeiden, darf das Gerät nicht über eine externe Schaltvorrichtung, wie z.B. eine Zeitschaltuhr versorgt werden oder mit einem Stromkreis verbunden sein, der regelmäßig durch eine Einrichtung ein- und ausgeschaltet wird!

### ACHTUNG!

Die Anschlussleitung nicht über das Gerät legen! Gerät niemals in Betrieb nehmen, wenn Gerät oder Netzleitung beschädigt sind. Lebensgefahr!

### ACHTUNG!

In die festverlegte elektrische Installation ist eine Trennvorrichtung vorzusehen mit mindestens 3 mm Kontaktöffnung an jedem Pol. (z.B. Sicherungsautomaten)!

**⚠ ACHTUNG!**

Wenn dieses Heizgerät mit einem zusätzlichen Programmschalter, einem Zeitschalter, einem separaten Fernwirsystem oder irgendeiner anderen Einrichtung betrieben wird, die das Heizgerät automatisch einschaltet, ist erhöhte Vorsicht geboten, da Brandgefahr besteht, wenn das Heizgerät zwischenzeitlich abgedeckt oder falsch aufgestellt wurde!

**⚠ ACHTUNG!**

Das Gerät ist so zu verwenden, dass die Bedienelemente nicht von einer sich in der Badewanne oder unter der Dusche befindlichen Person berührt werden können!

**⚠ ACHTUNG!**

Das Gerät muss geerdet werden!

**2 Energiesparfunktionen****2.1 Zweikreis - Heizelement**

Der Dimplex RCE Wärmewellen-Konvektor verfügt über ein Konvektions-Heizelement und eine Strahlungsheizung. Diese Kombination ermöglicht bei geringer Temperaturdifferenz die alleinige Verwendung der Strahlungsheizung. Dadurch wird das Risiko, den Raum zu überheizen, minimiert, was Energie spart.

**2.2 „Fenster offen“ Funktion**

Sollte ein Fenster oder eine Tür versehentlich offen gelassen werden, wird die Steuerung die plötzlichen Temperaturschwankungen erkennen und in den Standby-Modus schalten. Wurde das Fenster oder die Tür geschlossen, kehrt das Gerät wieder in den Normalbetrieb zurück. Diese Funktion unterbricht den Heizbetrieb, um zu verhindern, dass unkontrolliert Wärme aus dem Zimmer entweicht. Dies spart Geld und minimiert den Energieverbrauch.

**2.3 Lernfunktion**

Diese Funktion ermöglicht ein frühzeitiges Einschalten des Heizgerätes, um sicherzustellen, dass zum im Programm eingestellten Zeitpunkt die gewünschte Temperatur erreicht ist.

Beispiel: Sie haben über das Zeitprogramm für morgens 07:00 Uhr eine Temperatur von 21°C eingestellt. Das Heizgerät ermittelt nun, auf Grund seiner „Erfahrung“ wie lange es dauert, um zum eingestellten Zeitpunkt die gewünschte Temperatur zu erreichen.

**i HINWEIS**

Wenn Aufheizen (ES) aktiviert ist, heizt das Gerät zur voreingestellten Uhrzeit, um sicherzustellen, dass der Raum die erforderlichen Temperatur rechtzeitig erreicht hat. Technische Gerätebeschreibung.

**3 Technische Geräteschreibung**

Typ	Leistung Strahlungsheizung	Leistung Konvektorheizung	Gesamtleistung
RCE 050	200 W	300 W	500 W
RCE 100	300 W	700 W	1000 W
RCE 150	300 W	1200 W	1500 W
RCE 200	350 W	1650 W	2000 W

Anschlussspannung	1/N/PE~230-240V, 50Hz
Temperaturregler	7 - 32°C
Schutzklasse	Schutzleiteranschluss
Schutzart	IP24

**4 Montage, Installation, Mindestabstände**

Das Wärmewellen-Heizgerät ist für die Wandmontage mittels der mitgelieferten Wandhalterung vorgesehen. Das Gerät darf nur in senkrechter Position, wie in Abb. 1 - 3 gezeigt, montiert werden.

Vorsicht vor brennbaren Gegenständen. Die Mindestabstände sind unbedingt einzuhalten. An der Gerätevorderseite ist ein Abstand von mindestens 500mm einzuhalten.

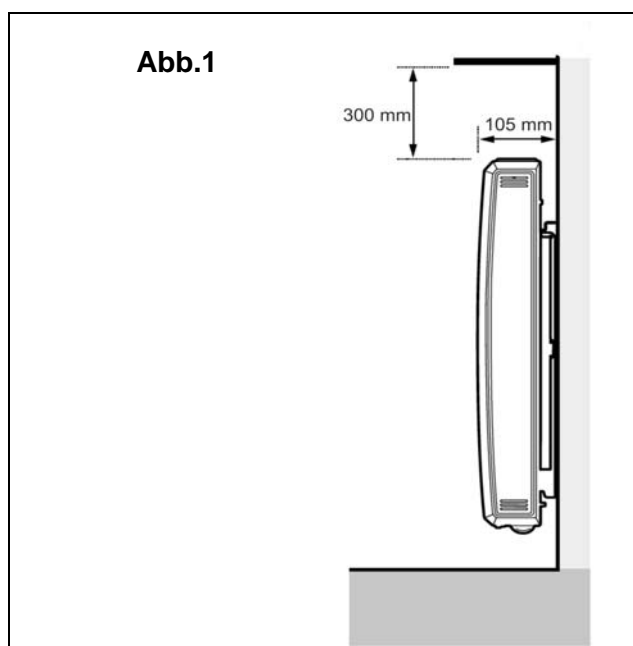

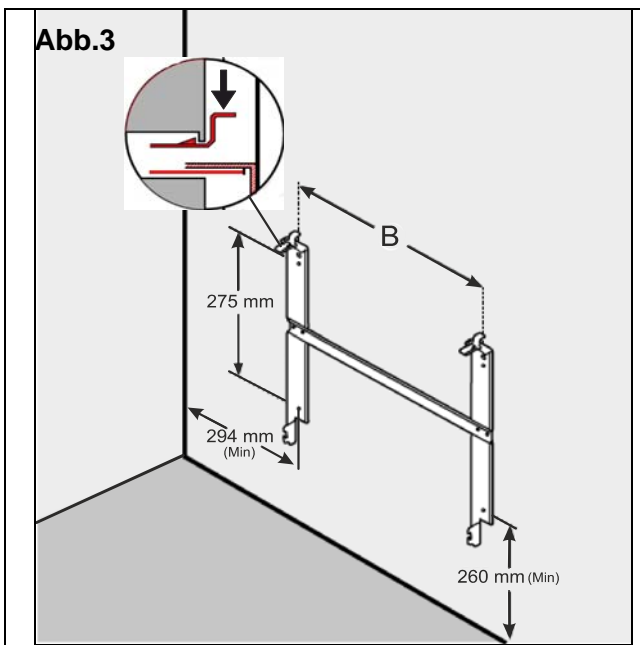
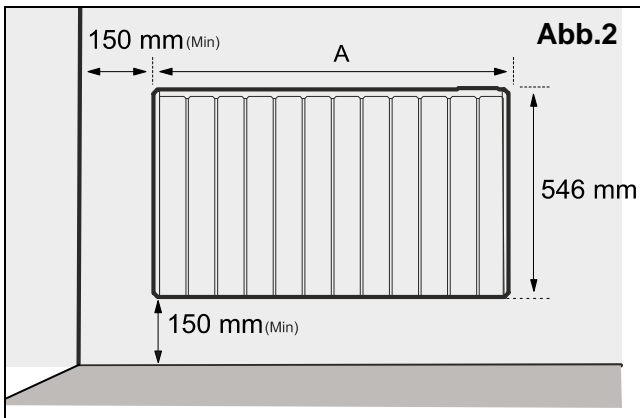

Typ	Maß A (mm)	Maß B (mm)
RCE 050	513	225
RCE 100	675	387
RCE 150	756	468
RCE 200	918	630

Die Montage auf Holzwänden ist zulässig.  
Alle Modelle sind nach IP24-Standard spritzwassergeschützt und können im Badezimmer im Schutzbereich II verwendet werden.

Die Netzanschlussdose muss nach der Montage zugänglich sein.

### **⚠ ACHTUNG!**

Der an der Rückseite des Gerätes mitgelieferte Original-Wandhalter muss verwendet werden!

- Entfernen Sie den Wandhalter von der Rückseite des Gerätes durch Drücken der Federn an jeder Seite. (siehe Abb 2.)
- Befestigungslöcher bohren. Achten Sie hierbei auf sich in der Wand befindliche Elektro- oder Rohrleitungen.
- Den Wandhalter mit den beiliegenden Schrauben fest an der Wand verschrauben.
- Hängen Sie das Gerät in die unteren Schlitze der Wandhalterung ein.
- Bringen Sie das Gerät in eine aufrechte Position und drücken Sie das Gerät zur Verriegelung in die Federn bis diese einrasten.

### **⚠ ACHTUNG!**

Bitte beachten Sie, dass brennende Zigaretten, Kerzen und Öllampen in Verbindung mit der Konvektion von elektrischen Heizungen Rußablagerungen an der Wand und auf der Oberfläche des Gerätes verursachen können. Dies ist keine Fehlfunktion des Gerätes.

## 5 Elektrischer Anschluss

Die aktuellen Vorschriften nach VDE 0100 Teil 701 und die relevanten Installationsvorschriften müssen zwingend beachtet werden. Die Heizgeräte sind mit einer Geräteanschlussleitung Typ H05VV-F, 4 x 1,0 mm<sup>2</sup> ohne Stecker versehen.

Aderbelegung der Geräteanschlussleitung:

- Grün/Gelb: ‚PE‘ - Schutzleiter
- Blau: ‚N‘ - Nullleiter Versorgungsspannung
- Braun: ‚L‘ - Phase Versorgungsspannung
- Schwarz: Steuerleiter

### **⚠ ACHTUNG!**

Der Steuerleiter ist ohne Funktion und muss fachgerecht isoliert werden! Steuerleiter nicht erden!

Die Geräteanschlussleitung muss an eine für das Heizgerät geeignete Anschlussdose angeschlossen werden. In die festverlegte elektrische Installation ist eine Trennvorrichtung vorzusehen, mit mindestens 3 mm Kontaktöffnung an jedem Pol (z.B. Sicherungsautomat).

## 6 Überhitzungsschutz

Zu Ihrer Sicherheit ist das Heizgerät mit einem Überhitzungsschutz ausgerüstet. Wird die Luftzirkulation gestört, so schaltet der Überhitzungsschutz das Heizgerät aus. Nach ausreichender Abkühlung schaltet sich das Heizgerät wieder automatisch ein.

Bei mehrmaligen Ansprechen des Überhitzungsschutzes muss die Ursache ermittelt werden (z.B. Lüftungsgitter abgedeckt).

Das Ansprechen des Überhitzungsschutzes wird im Display durch ein Rotes Blinken angezeigt.

Um die Anzeige zurückzusetzen, entfernen Sie die Ursache der Überhitzung und drücken Sie die ENTER-Taste für 10 Sekunden.

## 7 Bedienung

### 7.1 Bedienteil

Die Bedienelemente befinden sich auf der rechten Oberseite des Gerätes. Das Gerät ist mit einem einstellbaren elektronischen Steuergerät, bestehend aus einem Display und sechs Touchscreen Tasten ausgestattet.

Weiterhin besitzt das Heizgerät einen einstellbaren Raumthermostat, zur Regelung der Raumtemperatur. Die einstellbare Mindesttemperatur beträgt 7 ° C. Die Maximaltemperatur ist werkseitig auf 26 ° C eingestellt, kann jedoch, auf maximal 32 ° C erhöht werden. Eine Temperatur von 21 ° C entspricht einer normalen Raumtemperatur.

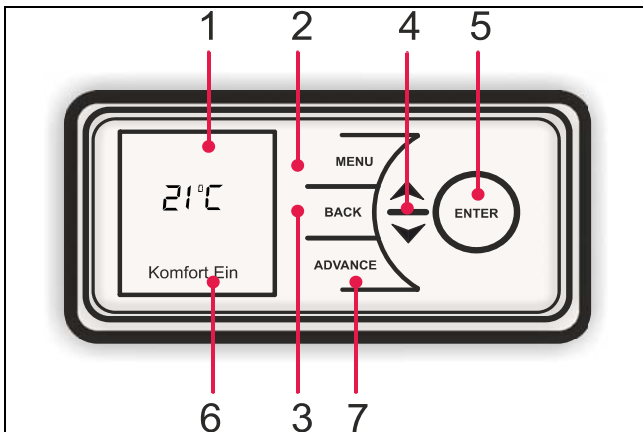

- (1) Display
- (2) Menü- Taste
- (3) Back (Zurück)- Taste
- (4) Aufwärts / Abwärts-Taste
- (5) Enter- (Bestätigung) Taste
- (6) Betriebsanzeige
- (7) Advance (Vorzug)- Taste

### 7.2 Bedienfunktionen

Die Parameter des Gerätes können einfach mit Hilfe der sechs Tasten auf der Benutzeroberfläche des Displays eingestellt werden.

Auf dem Display werden die verfügbaren Einstellungen angezeigt.

1. **Menü** - zeigt die wichtigsten Funktionen:
  - Datum / Uhrzeit** - Einstellung Datum und Zeit.
  - Betriebsart** - Zeitprogramm, Manuelle Temperaturwahl, Absenkung, Frostschutz, Aus.
  - Optionen** - Sommerzeit, Tastensperre, Serviceinformationen, Temperatureinheit, Audio-Rückmeldung (Tasten)
2. **Back (Zurück)- Taste:** Rückkehr zum vorherigen Programmpunkt

### 3. Aufwärts- und Abwärts-Tasten:

Dienen zur Navigation durch das Menü und zum ändern der Einstellwerte.

Die Auf- und Ab-Taste wird auch zur Einstellung der gewünschte Raumtemperatur verwendet.

Die Bildschirmfarbe wechselt basierend auf der gewählten Temperatur von blau zu rot.

4. **ENTER-Taste:** Zur Bestätigung der Einstellungen. Durch Drücken der Eingabetaste wird die aktuell aktivierte Funktion angezeigt.
5. **Komfort EIN:** Die Zeitperioden, in denen das Heizgerät auf die eingestellte Komforttemperatur aufheizt. Dies wird im unteren Bereich des Displays angezeigt.
6. **Komfort AUS:** Die Zeitperioden, in denen das Heizgerät nicht eingeschaltet wird. Die eingestellte Betriebsart wird im unteren Bereich des Displays angezeigt.
7. **ADVANCE (Vorzug)-Taste:** überschreibt die Heizungseinstellungen und wechselt den Betriebszustand des Heizgerätes.

Wurde ein Timer-Modus aktiviert, wird durch Drücken der ADVANCE-Taste die Betriebsart geändert.

Zum Beispiel wird von „Komfort Aus“ auf „Komfort Ein“ und umgekehrt gewechselt.

Die ADVANCE-Taste wird auch benutzt, um den Boost-Modus zu aktivieren. Der Boost-Modus liefert Wärme für ein bis vier Stunden.

### 7.3 Hauptbildschirm

Erfolgt 30 Sekunden keine Eingabe kehrt die Anzeige zum Hauptbildschirm zurück. Hier wird die gewählte Temperatur zusammen mit der Betriebsart angezeigt. Ebenfalls angezeigt wird die Nutzung der Advance Funktion.

Durch Drücken der ENTER-Taste werden die aktivierten Funktionen angezeigt.

Erfolgt für eine längere Zeit keine Änderung, wird der Bildschirm in "Schlafmodus" versetzt und die Anzeige erlischt.

Zur Aktivierung der Anzeige drücken Sie eine beliebige Taste.

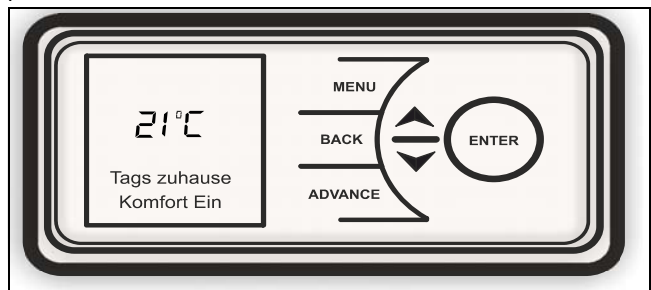

### **i** HINWEIS

Wird keine Taste betätigt, kehrt die Anzeige nach 30 Sekunden zum Hauptmenü zurück. Durch Drücken der ENTER-Taste werden die Funktionen, die aktiviert sind, angezeigt.



## 7.4 Erstinbetriebnahme

Bei der Erstinbetriebnahme des Heizgerätes wird im Display die Startmaske angezeigt. Hier stellen Sie die Sprache, Datum, Uhrzeit, Zeitzone, Tastensperre, Tastentöne und Temperatureinheit ein. Diese Werte können nachträglich wieder verändert werden. Siehe die entsprechenden Kapitel in der Bedienungsanleitung.

## 7.5 Einstellung Datum / Uhrzeit

Die Steuerung enthält eine Echtzeituhr mit Kalenderfunktion. Die Uhr besitzt eine Backup-Batterie (Typ CR2032, 3V), die im Falle eines Netzausfalls die Uhr mit Strom versorgt.

Einstellen der Uhrzeit und des Datums:

Drücken Sie die MENÜ-Taste. Wählen Sie Datum / Uhrzeit und drücken Sie die ENTER-Taste.

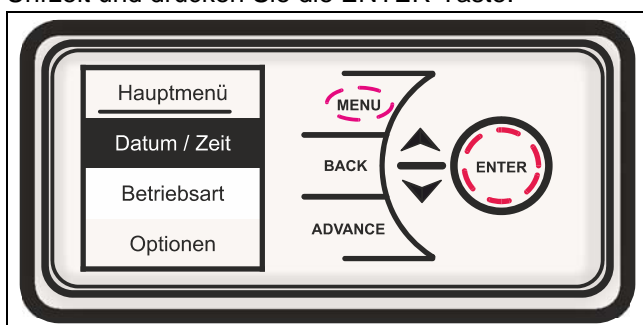

Drücken Sie  $\wedge$  und  $\vee$  Taste um den richtigen Tag des Monats einzustellen und drücken Sie die ENTER-Taste.

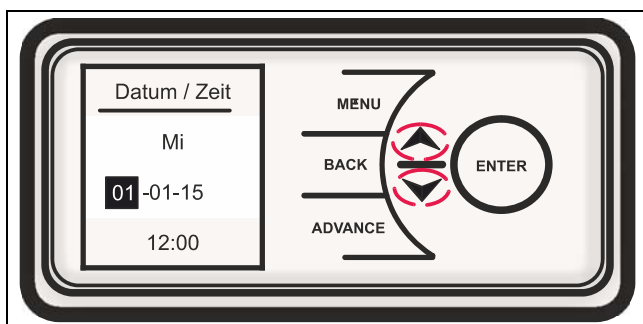

Wiederholen Sie diesen Vorgang, bis das Datum und die Uhrzeit eingestellt wurden und drücken Sie zum Speichern die ENTER-Taste. Drücken Sie die BACK-Taste, sobald  angezeigt wurde und kehren Sie zum Hauptbildschirm zurück.

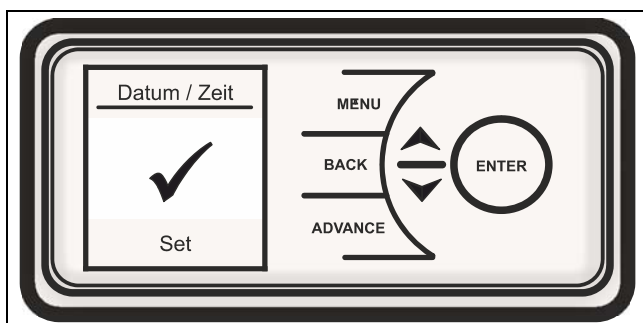

## 8 Betriebsarten

Der Wärmewellen-Konvektor kann eine konstante Raumtemperatur mit den folgenden Betriebsarten aufrechterhalten:

**8.1 Manueller Modus** heizt den Raum auf eine angenehme Temperatur von 21 ° C.

**8.2 Eco-Modus** (Energiesparmodus) hält eine Raumtemperatur von 18 ° C aufrecht. Durch eine geringe Reduzierung der Raumtemperatur, können erhebliche Energieeinsparungen erzielt werden. Das grüne Display zeigt den Energiesparmodus an.

**8.3 Frostschutzmodus** hält eine Raumtemperatur von 7 ° C aufrecht. Frostschutz wird durch die blaue Anzeige dargestellt.

**8.4 Aus** Wählen Sie die Betriebsart „Aus“, um das Gerät auszuschalten. Dieser Modus sollte verwendet werden, wenn die Heizung über einen längeren Zeitraum nicht benötigt wird.

Drücken Sie eine der Tasten, um die Anzeige zu aktivieren und wählen Sie dann die gewünschte Betriebsart.

### **i HINWEIS**

In allen Betriebsarten kann die Raumtemperatur mit den  $\wedge$  +  $\vee$  Tasten verändert werden. Im Timer-Modus ist diese Änderung nur temporär und das Gerät wird anschließend in das voreingestellte Programm zurückkehren.

## 8.5 Timerbetrieb

### **! ACHTUNG!**

Es wird empfohlen, die Timerfunktion zu nutzen, um die Betriebskosten zu reduzieren. Die Nutzung des Gerätes im permanenten Heizbetrieb kann zu erhöhten Betriebskosten führen.

Das Gerät ist mit einer Reihe von nutzbaren Heizprofilen vorprogrammiert. Es stehen vier Optionen zur Verfügung - drei voreingestellte und ein vom Benutzer frei einstellbares Zeitprogramm:

- 1. Tags abwesend** - (vorprogrammiert) - stehen Ihnen folgende voreingestellte Heizzeiten zur Verfügung:  
Montag bis Sonntag 07.00 bis 08.30 Uhr und 17.30 bis 22.00 Uhr, kann bei Bedarf geändert werden.
- 2. Tags anwesend** - (vorprogrammiert) - stehen Ihnen folgende voreingestellte Zeiten zur Verfügung:  
Montag bis Sonntag 08.00 bis 21.00 Uhr, kann bei Bedarf geändert werden.
- 3. Urlaub** - (vorprogrammiert für 7 Tage bei Frostschutz 10 ° C) - Anzahl der programmierbaren Urlaubstage: 1 bis 300
- 4. Benutzer Timer** - bietet höchste Flexibilität für den Anwender. Vier Zeitblöcke pro Tag stehen zur Verfügung und diese können für jeden Wochentag individuell angepasst werden.

Um den Timerbetrieb zu wählen, drücken Sie die MENÜ-Taste, wählen Sie anschließend mit der Taste

▼ die Betriebsart aus und drücken Sie die ENTER-Taste.

Wählen Sie nun den Timer-Betrieb durch Drücken der ENTER-Taste.

Wählen Sie den gewünschten Modus mit der Taste

▼ oder ▲ und bestätigen Sie mit ENTER-Taste.

Für Optionen, „Tags abwesend“, „Tags anwesend“ und „Benutzer-Timer“ stehen drei Auswahlmöglichkeiten zur Verfügung - „Auswählen“, „Ansehen“ und „Ändern“.

- **Auswählen** - Auswahl des Timer-Betriebs
- **Ansehen** - Anzeige der aktuell eingestellten Zeiten
- **Ändern** - Ändern der aktuell eingestellten Zeit

Wenn „Ändern“ gewählt wurde, werden die einzelnen Optionen mit den Tasten ▼ oder ▲ ausgewählt, gegebenenfalls geändert und mit der ENTER-Taste bestätigt.

Am Ende jeder Periode wählen Sie „Weiter“, um in die folgenden Periode zu gelangen.

Wenn die Einstellungen für einen Tag abgeschlossen sind, drücken Sie die ENTER-Taste, um die Einstellungen zu speichern.

Nachdem die Einstellungen für den ersten Tag abgeschlossen wurden, ist es möglich, diese Einstellungen, auf den folgenden Tag oder für alle Wochentage zu übernehmen.

Jeder Tag kann individuell verändert und gespeichert werden. Dies ist auch möglich mit „Löschen“ oder „Alles löschen“.

Folgende Optionen sind verfügbar:

<b>Speichern</b>	Speichern der Schaltzeiten für einen Tag
<b>Kopieren</b>	Kopieren der Schaltzeiten auf den folgenden Tag
<b>Alles kopieren</b>	Kopiert die Schaltzeiten auf alle sieben Tage
<b>Löschen</b>	Setzt alle Zeiten auf 00:00 für diesen Tag
<b>Alles Löschen</b>	Setzt alle Zeiten auf 00:00 für alle sieben Tage

Um eine Timer-Betriebsart zu wählen, wählen Sie „Auswählen“ und drücken Sie die ENTER-Taste.

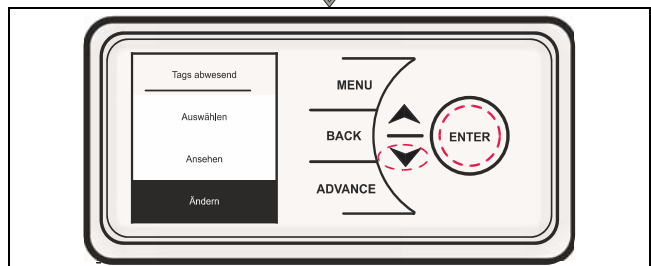
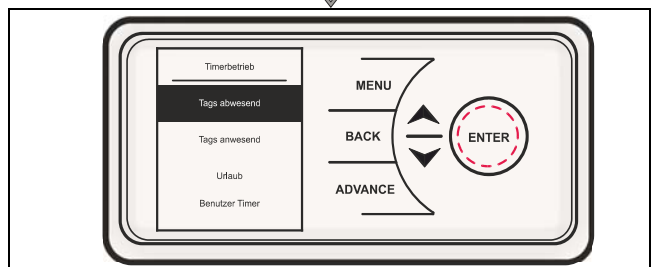
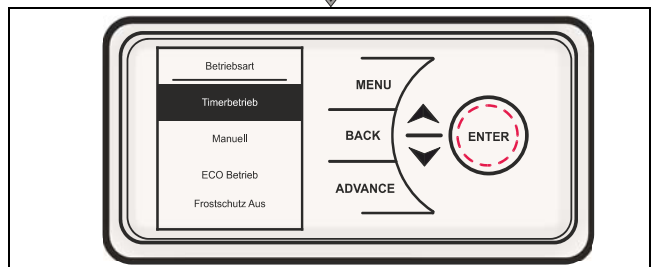
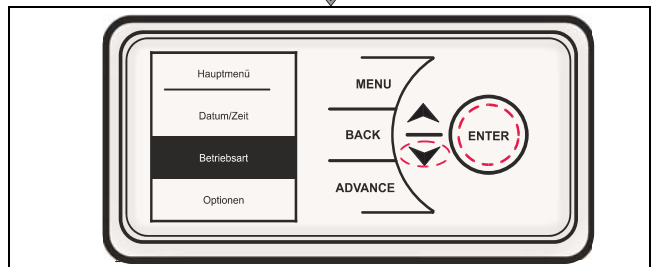
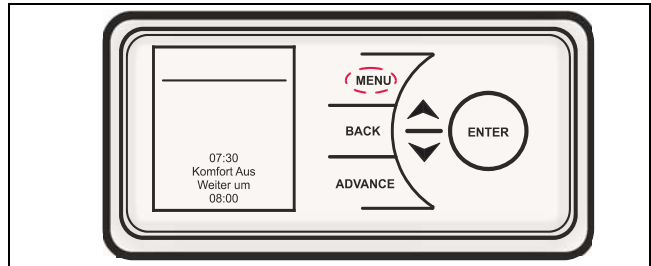

Deutsch

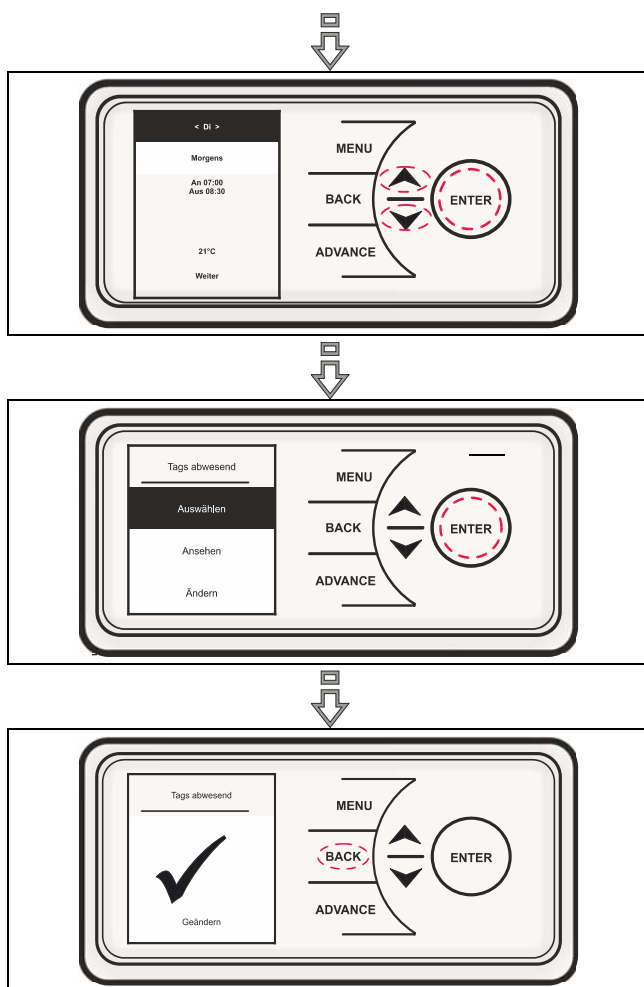

### 8.6 Urlaub

In der Betriebsart Urlaub kann die Anzahl der Tage, in denen der Raum nicht genutzt wird, zusammen mit der gewünschten Raumtemperatur eingestellt werden.

Drücken Sie  $\checkmark$  und  $\wedge$  Taste um die Anzahl der Abwesenheitstage zwischen 1 und 300 Tage auszuwählen. Danach drücken Sie die ENTER-Taste.

Drücken Sie  $\checkmark$  und  $\wedge$  um eine gewünschte Temperatur zu wählen, die in dieser Zeit gehalten werden soll und drücken Sie die ENTER-Taste. Nach Ablauf der eingestellten Urlaubstage kehrt die Steuerung wieder zu dem zuvor ausgewählte Programm zurück.

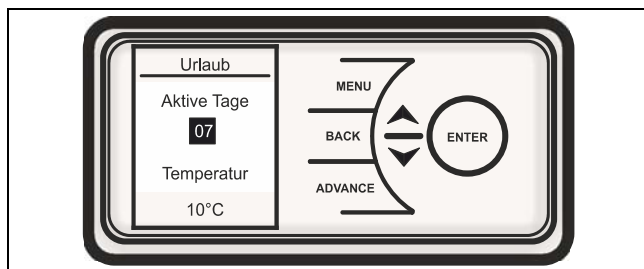

## 9 Advance - Vorzug

Die Advance-Funktion ermöglicht die vorübergehende Änderung des Zeitprofil. Wenn ein Zeitprogramm ausgewählt wurde, wird die Vorzugs-Funktion das nächsten eingestellten Zeitprofil auf den aktuellen Zeitpunkt vorziehen.

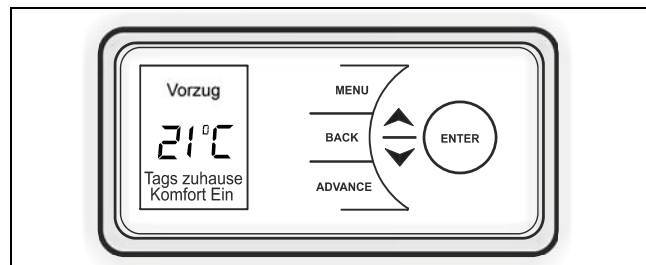

## 10 Zeitvorgabe des Komfortbetriebs

Die ADVANCE-Taste wird auch verwendet, um die Komforttemperatur für einen festen Zeitraum vorzugeben (1-4 Stunden).

Drücken Sie die ADVANCE-Taste zweimal, um eine einstündige Erhöhung zu programmieren.

Für längere Zeiteinstellungen drücken Sie die ADVANCE-Taste mehrmals.

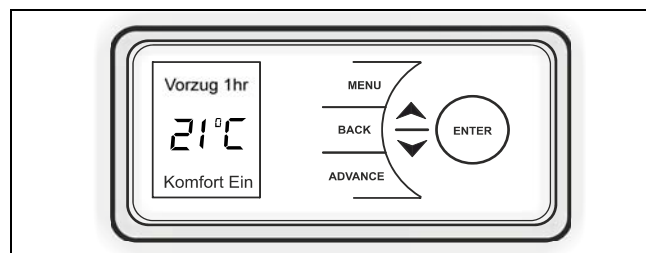

## 11 Optionen

Mit dem Optionen-Menü können die Menü-Einstellungen dem Benutzer angepasst werden.

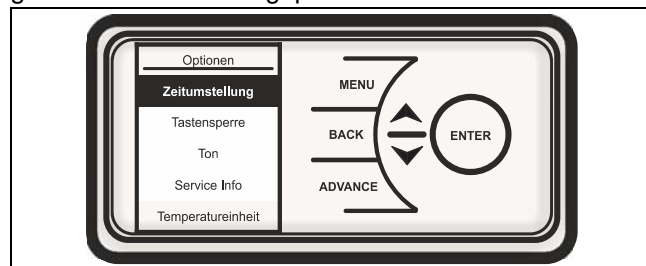

- **Zeit-Umstellung** - Umstellung Sommer-/ Winterzeit
- **Tastensperre** - Kindersicherung. Diese Funktion sperrt die Tasten. Zum Entsperren des Geräts drücken und halten Sie die ENTER-Taste für zwei Sekunden.
- **Ton** - Audio Rückmeldung (Tasten) kann aktiviert oder deaktiviert werden.
- **Service Info** - Service-Informationen werden angezeigt.
- **Temperatureinheit** - Auswahl der Temperatureinheit Grad Celsius oder Fahrenheit.

## 12 Tastensperre aktivieren / deaktivieren

Zum Sperren der Steuerung drücken Sie die BACK-Taste und ENTER-Taste für drei Sekunden. Tastensperre wird am unteren Rand des Displays angezeigt. Um die Steuerung zu entsperren wiederholen Sie die Aktion und drücken Sie die BACK-Taste und ENTER-Taste für drei Sekunden

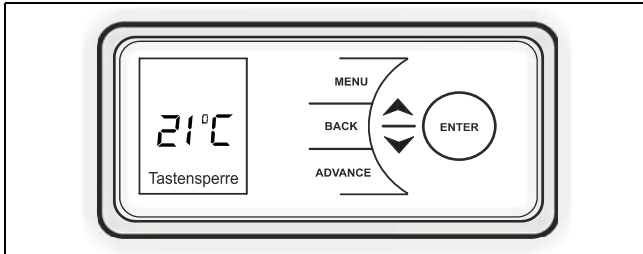

### **i HINWEIS**

Die Steuerung kann nicht verstellt werden, wenn die Tastensperre aktiv ist.

## 13 Erweiterte Funktionen

### **i HINWEIS**

**Fenster offen** - Erkennung ist werkseitig aktiviert.  
**AUFHEIZZEIT** - ist werkseitig deaktiviert.

Um das Menü Benutzer-Informationen anzuzeigen, Drücken und halten Sie die ENTER-Taste fünf Sekunden.

- **SP-Bereich** (Sollwert) ermöglicht die Festlegung der maximalen einstellbaren Temperatur.
- **„Fenster offen“**-Erkennung (OW). Bei Aktivierung dieser Funktion wird die Raumtemperatur reduziert, um den Energieverlust bei geöffneten Fenster zu beschränken.
- **Aufheizzeit (ES)** - Wenn Aufheizen (ES) aktiviert ist, heizt das Gerät zur voreingestellter Uhrzeit, um sicherzustellen, dass der Raum die erforderlichen Temperatur rechtzeitig erreicht hat.

Beispiel: Um 07:00 Uhr wird über das Timermenü eine Soll-Raumtemperatur von 21°C vorgegeben. Mit der Aufheizzeit-Funktion (ES) schaltet die Steuerung das Heizgerät bereits vor 07.00 Uhr ein, um die gewünschten 21°C zum gewählten Zeitpunkt, 07:00 Uhr, zu erreichen.

- **Werkseinstellung**- diese Funktion setzt alle von Ihnen vorgenommenen Einstellungen auf Werkseinstellung zurück.

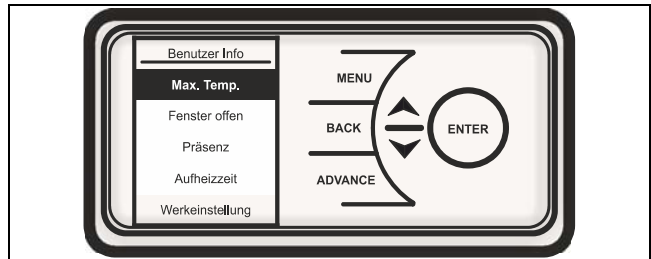

## 14 Reinigung

### **⚠ ACHTUNG!**

Vor der Reinigung das Gerät vom Netz trennen.

Vor Beginn der Reinigung trennen Sie das Gerät von der Stromzufuhr und lassen Sie es abkühlen. Die Außenseite durch Abwischen mit einem weichen, feuchten Tuch reinigen. Anschließend trocken reiben. Verwenden Sie keine scheuernden Reinigungspulver oder Möbelpolitur, da diese die Oberfläche beschädigen können.

Das Gerät kann zur besseren Reinigung der Rückseite nach vorne geklappt werden. Siehe dazu die Hinweise Abschnitt 4, Abb.3.

## 15 Garantie

Für dieses Gerät übernehmen wir zwei Jahre Garantie gemäß unserer Garantiebedingungen.

## 16 Entsorgung

Verpackung und Verpackungsteile gemäß den Bestimmungen des Landes, in dem das Gerät installiert wurde, entsorgen.

Das Gerät nicht im Hausmüll entsorgen sondern an einer Entsorgungsstelle abgeben.

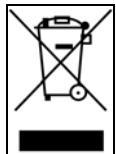

Glen Dimplex Deutschland GmbH  
Am Goldenen Feld 18  
D-95326 Kulmbach  
Technische Änderungen vorbehalten

Telefon: +49 9221 709-564  
Fax: +49 9221 709-589  
E-Mail: 09221709589@dimplex.de  
www.dimplex.de

## 1 Information for the user

### NOTE

Dear customer,

To ensure safe operation, the heater may only be installed and connected in accordance with these installation and operating instructions. Read all information contained in this manual carefully. Keep these instructions in a safe place and pass them on to any new owner.

### ATTENTION!

This appliance can be used by children aged from 8 years and above and persons with reduced physical, sensory or mental capabilities or lack of experience or knowledge if they have been given supervision or instruction concerning the use of the appliance in a safe way and understand the hazards involved. Children shall not play with the appliance. Cleaning and user maintenance shall not be made by children without supervision!

### ATTENTION!

Children of less than 3 years should be kept away unless continuously supervised!

### ATTENTION!

Children aged from 3 years and less than 8 years shall only switch on/off the appliance provided that it has been placed or installed in its intended normal operating position and they have been given supervision or instruction concerning the use of the appliance in a safe way and understand the hazards involved!

### ATTENTION!

Children aged from 3 years and less than 8 years shall not plug in, regulate and clean the appliance or perform user maintenance!

### ATTENTION!

Some parts of this product can become very hot and cause burns! Particular attention has to be given where children and vulnerable people are present!

### ATTENTION!

If the supply cord is damaged, it must be replaced by the manufacturer, its service agent or similarly qualified persons in order to avoid a hazard!

### ATTENTION!

The heater must not be located above or below a socket outlet!

### ATTENTION!

In order to avoid overheating, do not cover the heater!

### ATTENTION!

The heater carries the warning symbol indicating that it must not be covered!!



### ATTENTION!

This device is not fitted with equipment for regulating room temperature. The heater must not be used in small rooms occupied by people who cannot leave the room without assistance unless continuous monitoring is guaranteed!

- The installation of this heater must be carried out by a competent electrician in accordance with the current safety regulations.
- The heater may only be used for heating room air in enclosed spaces.
- Repairs to the appliance, or any other interventions, may only be performed by qualified persons or the after-sales customer service.
- In the event of any defect or during extended periods of non-use, the heater must be disconnected from the power supply. Deactivate or remove fuse.
- The outside of the appliance gets hot when in use.
- Do not use the appliance in areas where flammable gases or liquids are stored or used..

### ATTENTION!

Do not place the power supply cord over the heater!

### ATTENTION!

If the appliance is switched on automatically while unattended, potential hazards may exist, e.g. appliances that have been covered or obstructed in your absence may pose a risk of fire!

### ATTENTION!

Install the device such that it is not possible for someone in the bath or shower to touch the control element!

### ATTENTION!

Device not attached near curtains, draperies and other flammable materials!

**⚠ ATTENTION!**

In order to avoid a hazard due to inadvertent resetting of the thermal cutout, this appliance must not be supplied through an external switching device, such as a timer or connected to a circuit that is regularly switched on and off by the utility.

**⚠ ATTENTION!**

Connection only to fixed installed cables! The hardwired electrical installation must be provided with a disconnect device with a contact gap of at least 3 mm at each pole (e.g. automatic circuit breaker)!

**⚠ ACHTUNG!**

The device must be earthed!

**2 Energy saving functions****2.1 Dual circuit heating element**

The Dimplex RCE radiant heat convector has a convection heating element and a radiant heating system. This combination enables just the radiant heating to be used if the temperature difference is low. This minimises the risk of overheating the room, which saves energy.

**2.2 "Open Window" function**

If a window or a door is left open by mistake, the control will detect the sudden temperature fluctuations and switch to Standby mode. If the window or door is closed, the device returns to normal mode. This function interrupts the heating operation to prevent heat from escaping from the room in an uncontrolled manner. This saves money and minimises energy consumption.

**2.3 Learning function**

This function enables the heating device to be switched on early to ensure that the desired temperature is reached at the time specified in the program.

Example: A temperature of 21°C is set for mornings at 7 am in the time program. The heating device now determines how long it takes to reach the desired temperature at the specified time based on its "experience".

**i NOTE**

If the Anticipatory (ES) function is activated, the device heats for the pre-set time to ensure that the room has reached the required temperature at the right time.

**3 Technical device description**

Type	Output radiant heating	Output convector heating	Total output
RCE 050	200 W	300 W	500 W
RCE 100	300 W	700 W	1000 W
RCE 150	300 W	1200 W	1500 W
RCE 200	350 W	1650 W	2000 W

Connection voltage	1/N/PE~230-240V, 50Hz
Temperature controller	7 - 32°C
Protection class	Protective conductor connection
Degree of protection	IP24

**4 Assembly, installation, minimum clearance**

The radiant heat heating device is designed for wall mounting using the wall bracket provided. The device may only be installed in upright position as shown in Fig. 1 - 3.

Caution with inflammable objects. The minimum clearances must be complied with. A distance of at least 500mm must be complied with on the front of the device.

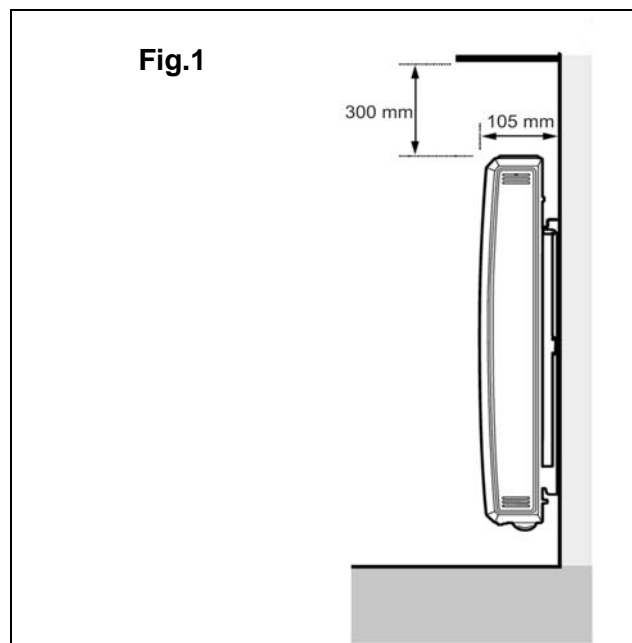

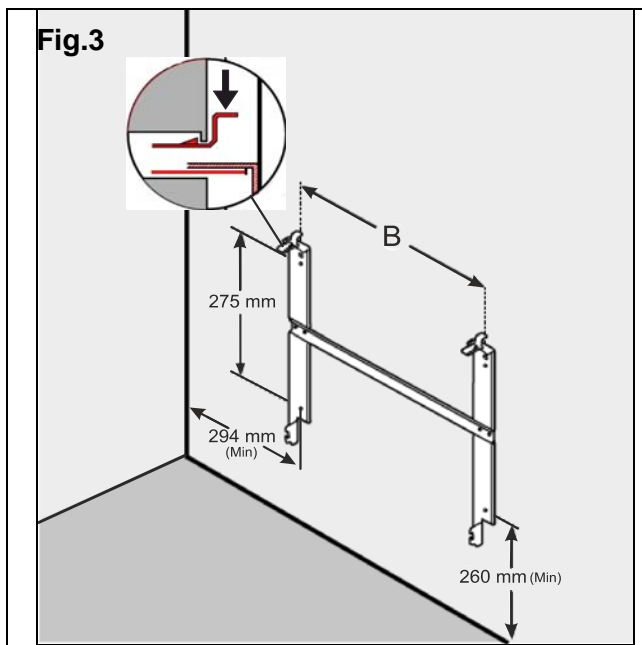
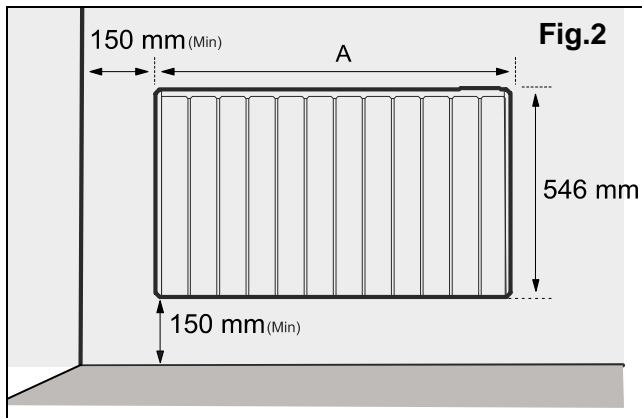

Type	Dimension A (mm)	Dimension B (mm)
RCE 050	513	225
RCE 100	675	387
RCE 150	756	468
RCE 200	918	630

Installation on wooden walls is permissible.  
All models are splash-water protected in accordance with the IP24 standard and can be used in bathrooms in protection zone II.  
The supply connection socket must be accessible after installation.

### **⚠ ATTENTION!**

The original wall bracket supplied on the rear of the device must be used!

- Remove the wall bracket from the rear of the device by pressing the springs on each side. (see Fig. 2.)
- Drill the fastening holes. Look out for electric cables or pipework in the wall.
- Screw the wall bracket securely to the wall with the accompanying screws.
- Hook the device into the bottom slots on the wall bracket.
- Bring the device into an upright position and press the device into the springs until they engage to lock in place.

### **⚠ ACHTUNG!**

Please note that burning cigarettes, candles and oil lamps, in conjunction with the convection of electric heating systems, can cause soot deposits on the wall and on the surface of the device. This is not a device malfunction.

## 5 Electrical connection

The current regulations according to VDE 0100 part 701 and the relevant installation requirements must be observed. The heating devices are equipped with a device connection cable, type H05VV-F, 4 x 1.0 mm<sup>2</sup>, without a plug.

Wire assignment of the device connection cable:

- Green/yellow: 'PE' protective conductor
- Blue: 'N' - neutral conductor supply voltage
- Brown: 'L' - phase supply voltage
- Black: Pilot wire

### **⚠ ATTENTION!**

The pilot wire has no function and must be isolated correctly! Do not earth the pilot wire!

The device connection cable must be connected to a connection socket which is suitable for the heating device. A disconnecting device with a contact opening of at least 3 mm at each pole (e.g. circuit breaker) must be provided in the permanently installed wiring.

## 6 Overload protector

For your safety, the heating device is equipped with an overload protector. If the air circulation is interrupted, the overload protector switches off the heating device. After sufficient cooling, the heating device switches on again automatically.

If the overload protector is triggered multiple times, the cause must be determined (e.g. ventilation grill covered).

The triggering of the overload protector is shown in the display by a red flashing indicator light.

To reset the display, remove the cause of the overheating and press the ENTER key for 10 seconds.

## 7 Operation

### 7.1 Control panel

The control elements are located on the top right side of the device. The device is equipped with a configurable electronic control unit, consisting of a display and six touchscreen keys.

The heating device also has an adjustable room thermostat for controlling the room temperature. The adjustable minimum temperature is 7 ° C.

The maximum temperature is set to 26 ° C at the factory, but can be increased to a maximum of 32 ° C.

A temperature of 21 ° C corresponds to a normal room temperature.

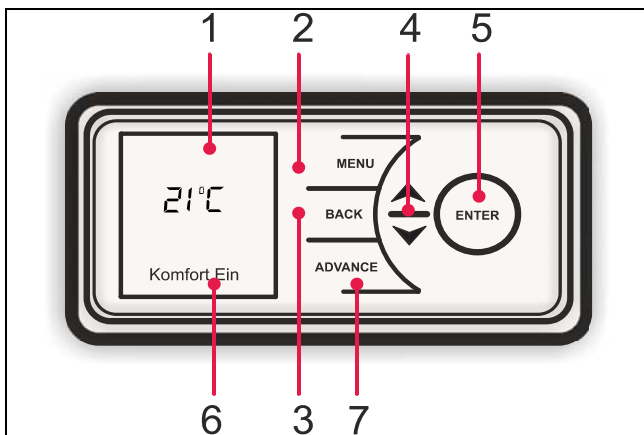

- (1) Display
- (2) Menu key
- (3) Back key
- (4) Up/down key
- (5) Enter key
- (6) Status display
- (7) Advance key

### 7.2 Operating functions

The parameters of the device can be set easily using the six keys on the display user interface.

The available settings are shown on the display.

1. **Menu** - Shows the most important functions:
  - Date / Time** - Date and time setting.
  - Mode** - Time Program, Manual Temperature Selection, Setback, Frost Protect, Off.
  - Options** - Summer Time, Auto Lock, Service Info, Temp Units, Audio Feedback (keys)
2. **Back key**: Return to the previous program item
3. **Up and down keys**:

Used to navigate through the menu and to change the setting values.

The up and down keys are also used for setting the desired room temperature.

The display colour changes from blue to red based on the selected temperature.

4. **ENTER key**: Used to confirm the settings. Pressing the ENTER key shows the current activated function.
5. **Comfort On**: The times during which the heating device heats up to the set comfort temperature. This is shown in the bottom area of the display.
6. **Comfort Off**: The times during which the heating device is not switched on. The set mode is shown in the bottom area of the display.
7. **ADVANCE key**: Overwrites the heating settings and changes the operating status of the heating device.

If a Timer Mode is activated, pressing the ADVANCE key changes the mode.

It can switch between "Comfort Off" and "Comfort On", for example.

The ADVANCE key is also used to activate the Boost Mode. The Boost Mode delivers heat for between one and four hours.

### 7.3 Main screen

If no input is made for 30 seconds, the display returns to the main screen. The selected temperature is shown here, along with the mode. The use of the Advance function is also shown.

The activated functions are shown by pressing the ENTER key.

If no change is made for a prolonged period, the screen switches to "Sleep Mode" and the display is turned off. Press any key to activate the display.

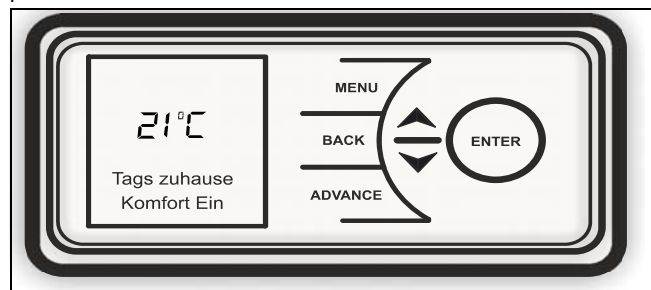

### **i**NOTE

If no key is pressed, the display returns to the Main Menu after 30 seconds. The activated functions are shown by pressing the ENTER key.

### 7.4 Initial start-up

When commissioning the heater in the display the start screen is displayed. Here you can set the language, date, time, time zone, key lock, key sounds and temperature unit. These values can be changed later again. See the corresponding chapter in the manual.



## 7.5 Date/Time setting

The control includes a real-time clock with calendar function. The clock has a backup battery (type CR2032, 3V), which supplies the clock with power in the event of a power failure.

Setting the date and time:

Press the MENU key. Select Date/Time and press the ENTER key.

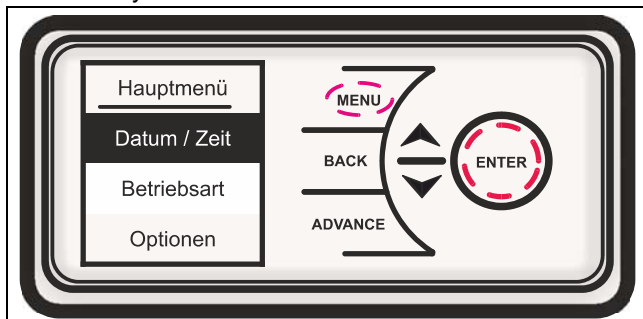

Press  $\wedge$  and  $\vee$  to set the correct day of the month and press the ENTER key.

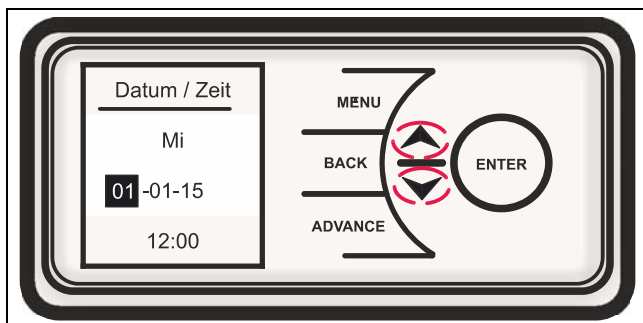

Repeat this process until the date and time have been set and press the ENTER key to save the settings.

Press the BACK key as soon as  $\checkmark$  appears and return to the main screen.

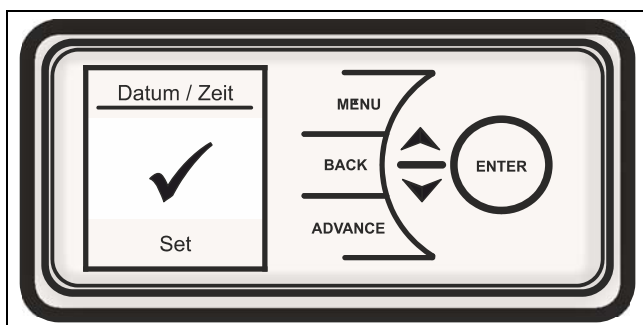

## 8 Modes

The radiant heat convector can maintain a constant room temperature with the following modes:

**8.1 Manual Mode** heats the room to a pleasant temperature of 21 ° C.

**8.2 Eco Mode** (energy-saving mode) maintains a room temperature of 18 ° C. Significant energy savings can be achieved by reducing the room temperature slightly. The green display indicates the energy-saving mode.

**8.3 Frost Protect Mode** maintains a room temperature of 7 ° C. The blue display indicates the Frost Protect Mode.

**8.4 Off** Select the mode "Off" to switch off the device. This mode should be used if heating is not required for a prolonged period.

Press one of the keys to activate the display and then select the desired mode.

### **i** NOTE

The room temperature can be changed with the  $\wedge$  +  $\vee$  keys in all modes. In Timer Mode, this change is only temporary and the device returns to the pre-set program afterwards.

### 8.5 Timer Mode

#### **!** ATTENTION!



It is advisable to use the timer function to reduce the operating costs. Using the device in permanent heating operation can result in increased operating costs.

The device is pre-programmed with a range of usable heating profiles. There are four options available - three pre-set programs and a time program which can be freely selected by the user:

- 1. Out all Day** - (pre-programmed) - the following pre-set heating times are available:  
Monday to Sunday 7 am to 8.30 am and 5.30 pm to 10 pm, can be changed if necessary.
- 2. Home all Day** - (pre-programmed) - the following pre-set times are available:  
Monday to Sunday 8 am to 9 pm, can be changed if necessary.
- 3. Holiday** - (pre-programmed for 7 days with frost protect 10 ° C) - number of programmable holiday days: 1 to 300
- 4. User Timer** - offers maximum flexibility for the user. Four time blocks are available per day, which can be adapted individually for each weekday.



To select the Timer Mode, press the MENU key, then select the mode with the key  $\vee$  and press ENTER.

Now select the Timer Mode by pressing the ENTER key.

Select the desired mode with  or  and confirm with the ENTER key.

Three possible selections are available for the options "Out all Day", "Home all Day" and "User Timer" - "Select", "Preview" and "Modify".

- **Select** - select the Timer Mode
- **Preview** - view the current set times
- **Modify** - change the current set time

If "Modify" is selected, the individual options can be selected with  or , changed if necessary and confirmed with the ENTER key.

At the end of each period, select "Next" to enter the following periods.

When the settings are complete for one day, press the ENTER key to save the settings.

Once the settings are complete for the first day, it is possible to apply the settings to the following day or all weekdays.

Each day can be changed and saved individually. This is also possible with "Delete" or "Delete All".

The following options are available:

<b>Save</b>	Save the switching times for a day
<b>Copy</b>	Copy the switching times to the following day
<b>Copy All</b>	Copy the switching times to all seven days
<b>Clear</b>	Set all times to 00:00 for this day
<b>Clear All</b>	Set all times to 00:00 for all seven days

To select a Timer Mode, choose "Select" and press the ENTER key.

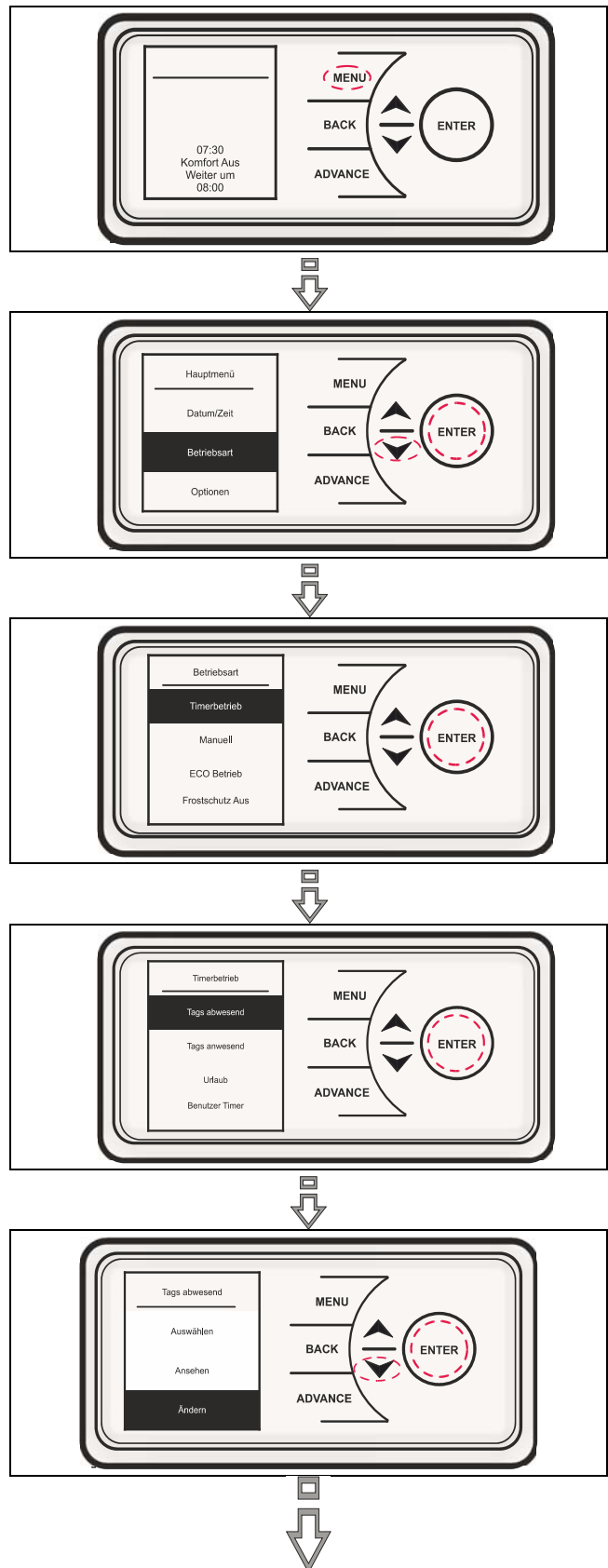

English

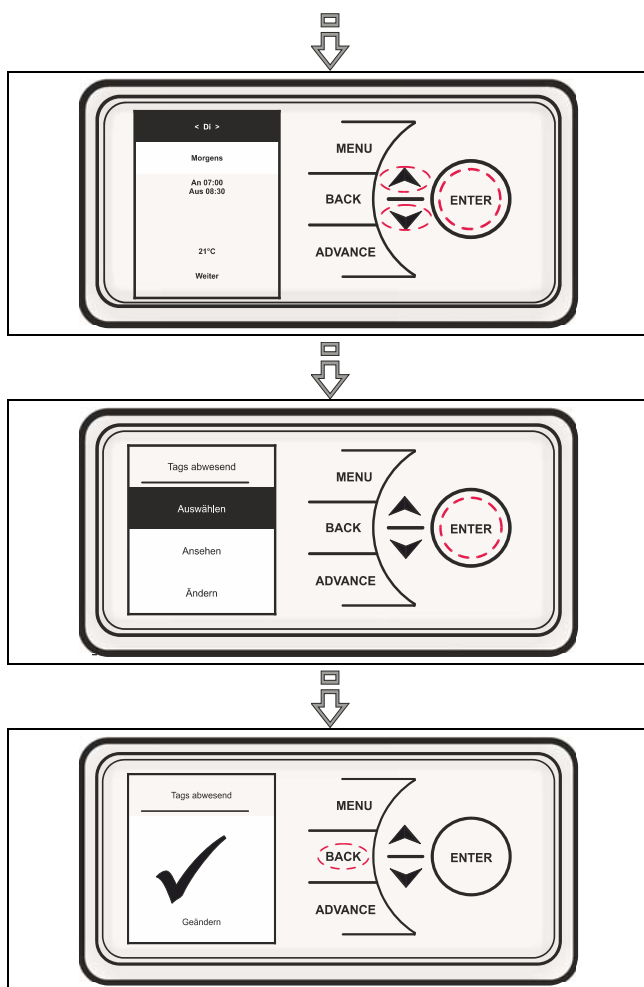

### 8.6 Holiday

In Holiday Mode, the number of days for which the room is not in use can be set, along with the desired room temperature.

Press  $\blacktriangledown$  and  $\blacktriangle$  to set the number of days absent between 1 and 300 days. Then press the ENTER key.

Press  $\blacktriangledown$  and  $\blacktriangle$  to select a desired temperature to be maintained during this period and press the ENTER key. Once the set number of holiday days has passed, the control returns to the previously selected program.

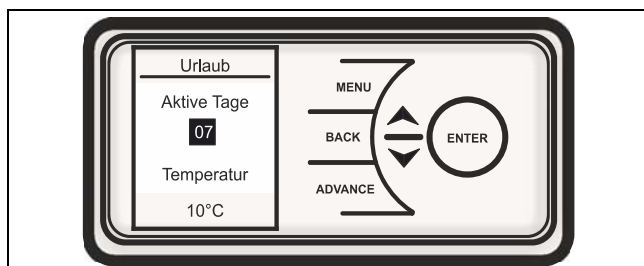

## 9 Advance

The Advance function enables the time profile to be changed temporarily. If a time program has been selected, the Advance function will bring forward the next set time profile to the current time.

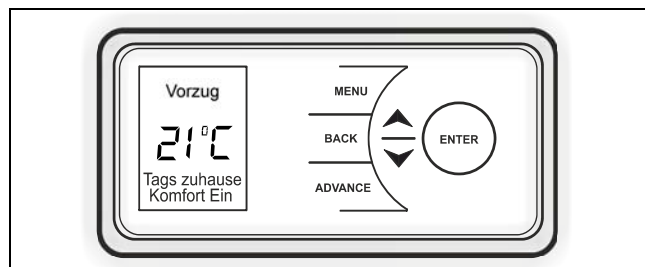

## 10 Time specification for Comfort Mode

The ADVANCE key is also used to specify the comfort temperature for a fixed period of time (1-4 hours). Press the ADVANCE key twice to program an increase to last one hour.

For longer time settings, press the ADVANCE key multiple times.

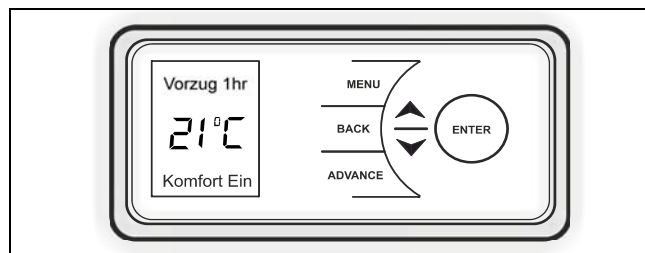

## 11 Options

The user can use the Options menu to adjust the menu settings.

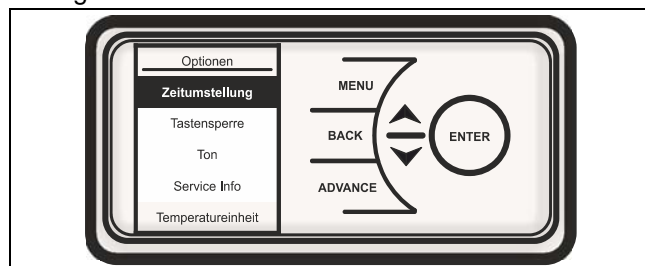

- **DST Rule** - switch between summer/ winter time.
- **Auto Lock** - child lock. This function locks the keys. To unlock the device, press and hold the ENTER key for two seconds.
- **Sound** - audio feedback (keys) can be activated or deactivated.
- **Service Info** - service information is shown.
- **Temp Units** - select the temperature unit degrees centigrade or Fahrenheit.

## 12 Activate / deactivate Auto Lock

To lock the control, press the BACK key and ENTER key for three seconds. The key lock is indicated in the bottom edge of the display. To unlock the control, repeat the action and press the BACK key and ENTER key for three seconds.

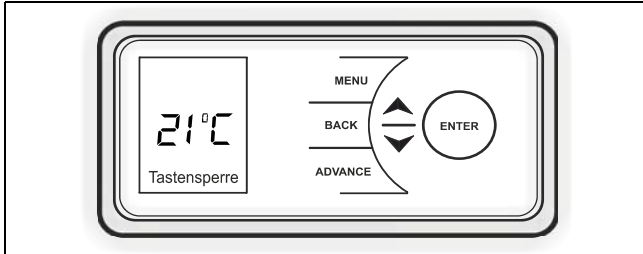

### **i** NOTE

The control cannot be adjusted if the key lock is active.

## 13 Advanced functions

### **i** NOTE

**Open Window** - detection is activated at the factory.  
**ANTICIPATORY** - is deactivated at the factory.

To display the User Info menu, press and hold the ENTER key for five seconds.

- **SP Range** (setpoint) can be used to define the maximum possible temperature.
- **"Open Window"** detection (OW). When this function is activated, the room temperature is reduced to limit the energy loss when a window is open.
- **Anticipatory (ES)** - If the Anticipatory (ES) function is activated, the device heats for the pre-set time to ensure that the room has reached the required temperature at the right time.

Example: A setpoint room temperature of 21°C is specified for 7 am via the Timer menu. With the Anticipatory (ES) function, the control switches on the heating device before 7 am to achieve the desired temperature of 21°C at the selected time of 7 am.

- **Factory Reset**- this function resets all settings made by the user to the factory settings.

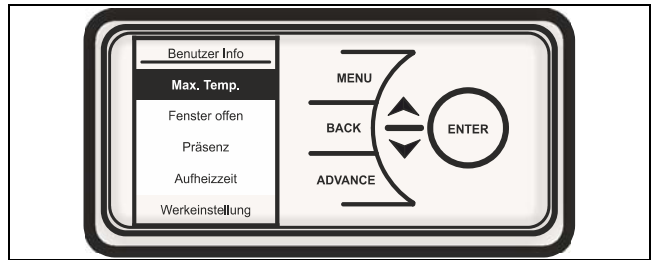

## 14 Cleaning

### **⚠** ATTENTION!

Before cleaning, the device must be disconnected from the power supply.

Before starting the cleaning process, disconnect the device from the power supply and let it cool down. Clean the outside by wiping down with a soft, damp cloth. Then rub dry.

Do not use abrasive cleaning powder or furniture polish, as this may damage the surface.

The device can be tilted forwards to enable better cleaning. See the instructions in section 4, Fig.3.

## 15 Warranty

This device is supplied with a two-year warranty according to our terms of guarantee.

## 16 Disposal

Dispose of packaging and packaging parts in accordance with the regulations in the country where the device was installed.

Do not dispose of the device with household waste. The device must be taken to a local waste disposal plant.

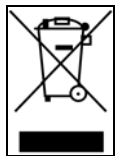

## 1. Consignes pour l'utilisateur

### REMARQUE

Cher client,  
Veuillez lire attentivement et intégralement les présentes instructions. Conservez-les soigneusement et remettez-les au prochain propriétaire le cas échéant.

### ATTENTION!

Cet appareil peut être utilisé par les enfants à partir de huit ans ainsi que par des personnes à mobilité réduite ou ayant des déficiences sensorielles ou mentales ou ne possédant pas l'expérience ou le savoir requis, s'ils sont sous surveillance ou ont reçu des instructions en vue d'une utilisation de l'appareil en toute sécurité et ont compris les dangers en résultant!

### ATTENTION!

Éloigner les enfants âgés de moins de trois ans, sauf s'ils sont sous surveillance permanente. Les enfants à partir de trois ans et de moins de huit ans ont le droit de mettre l'appareil en marche ou de l'arrêter s'ils sont en présence d'un adulte ou s'ils ont reçu des instructions en vue d'une utilisation de l'appareil en toute sécurité et s'ils ont compris les dangers en résultant, à condition que l'appareil soit placé ou installé dans sa position d'utilisation normale!

### ATTENTION!

Les enfants à partir de trois ans et de moins de huit ans n'ont pas le droit de brancher l'appareil, de le régler, de le nettoyer et/ou d'effectuer son entretien!

### ATTENTION!

Certaines pièces de l'appareil peuvent devenir très chaudes et provoquer des brûlures. Une prudence particulière est de mise en présence d'enfants ou de personnes vulnérables!

### ATTENTION!

Si le cordon électrique est endommagé, il doit être remplacé par le fabricant ou son représentant S.A.V. ou par une personne à qualification comparable, afin d'éliminer les sources de danger!

### ATTENTION!

Il est interdit de poser l'appareil sous une prise murale!

### ATTENTION!

Pour éviter la surchauffe, l'appareil ne doit pas être couvert!

### ATTENTION!

Ne pas couvrir l'appareil de chauffage, risque d'incendie!



### ATTENTION!

Il faut installer l'appareil de sorte que les organes de commande ne puissent pas être touchés par une personne se trouvant dans la baignoire ou sous la douche!

### ATTENTION !

Selon la taille de la chambre, la demande de chaleur et le réglage du thermostat, les chambres peuvent être chauffées par un chauffage silencieux. Cela peut être dangereux pour les personnes qui ne sont pas en mesure de quitter la salle en cas de température plus!

- L'appareil doit être installé par un professionnel selon les prescriptions de sécurité en vigueur.
- L'appareil doit être utilisé uniquement pour réchauffer l'air ambiant de locaux fermés.
- Pour garantir le bon fonctionnement de l'appareil, veuillez monter et raccorder le convecteur uniquement selon les instructions de la présente notice.
- Les réparations et interventions sur l'appareil ne doivent être effectuées que par un professionnel ou par le service après-vente.
- En cas de défaillance ou d'arrêt prolongé, isoler l'appareil du secteur. Couper ou retirer les fusibles.
- Ne pas faire fonctionner l'appareil dans des locaux où sont utilisés ou stockés des gaz ou liquides inflammables.
- Il faut respecter les distances minimum indiquées.
- Veuillez particulièrement à respecter les prescriptions de sécurité en vigueur relatives aux locaux humides (salles de bains, douches, piscines etc.)
- Ne pas poser le câble d'alimentation sur l'appareil.

### ATTENTION!

Lorsque l'appareil branché s'enclenche automatiquement en votre absence, cela peut engendrer des dangers p.ex. risque d'incendie du fait du recouvrement ou du déplacement de l'appareil à votre insu!

**⚠ ATTENTION!**

Périphérique non près de rideaux, tentures et autres matériaux inflammables attachés!

**⚠ ATTENTION!**

L'installation électrique fixe doit être pourvue d'un dispositif de coupure ayant une distance d'ouverture des contacts d'au moins 3 mm sur chaque pôle (coupe-circuit automatique par exemple).

**2 Fonctions d'économie d'énergie****2.1 Double circuit - élément de chauffage**

Le convecteur à rayonnement infrarouge RCE Dimplex associe un élément de chauffage par convection et un chauffage par rayonnement. Ce système combiné permet de solliciter uniquement le chauffage par rayonnement en cas de faible différence de température. Le risque de surchauffer les pièces est moindre et vous économisez de l'énergie.

**2.2 Fonction « fenêtre ouverte »**

Si une fenêtre ou une porte reste ouverte par inadvertance, la commande détecte les brusques variations de température et bascule alors en mode veille. Une fois la fenêtre ou la porte refermée, l'appareil revient en mode de fonctionnement normal. Cette fonction coupe le mode chauffage pour éviter que la chaleur ne s'échappe intempestivement de la pièce. Elle minimise la consommation d'énergie et permet de faire des économies.

**2.3 Fonction d'apprentissage**

Cette fonction sert à anticiper l'activation de l'appareil de chauffage de façon que la température souhaitée soit atteinte au moment spécifié par le biais du programme.

Exemple : vous avez défini une température de 21 °C à 07 h 00 par le biais de la programmation horaire. L'appareil de chauffage détermine, sur la base de son « expérience », combien de temps il faut pour atteindre la température souhaitée au moment spécifié.

**i REMARQUE**

Si le mode Régressif (ES) est activé, l'appareil bascule en mode de chauffage à l'heure prédéfinie, de sorte que la pièce soit à la température requise à l'heure programmée. Description technique de l'appareil.

**3 Description technique de l'appareil**

Type	Puissance de chauffage par rayonnement	Puissance de chauffage par convection	Puissance totale
RCE 050	200 W	300 W	500 W
RCE 100	300 W	700 W	1 000 W
RCE 150	300 W	1 200 W	1 500 W
RCE 200	350 W	1 650 W	2 000 W

Tension de raccordement	1/N/PE~230-240 V, 50 Hz
Régulateur de température	7 - 32 °C
Classe de protection	Raccord pour conducteur de protection
Degré de protection	IP24

**4 Montage, installation, distances minimales**

L'appareil de chauffage par rayonnement infrarouge a été spécialement conçu pour être monté au mur, moyennant la fixation murale fournie. L'appareil peut être monté uniquement à la verticale, comme illustré par les fig. 1 - 3.

Attention aux objets inflammables. Il est impératif de se conformer aux distances minimales. Il faut laisser un dégagement d'au moins 500 mm devant la façade de l'appareil.

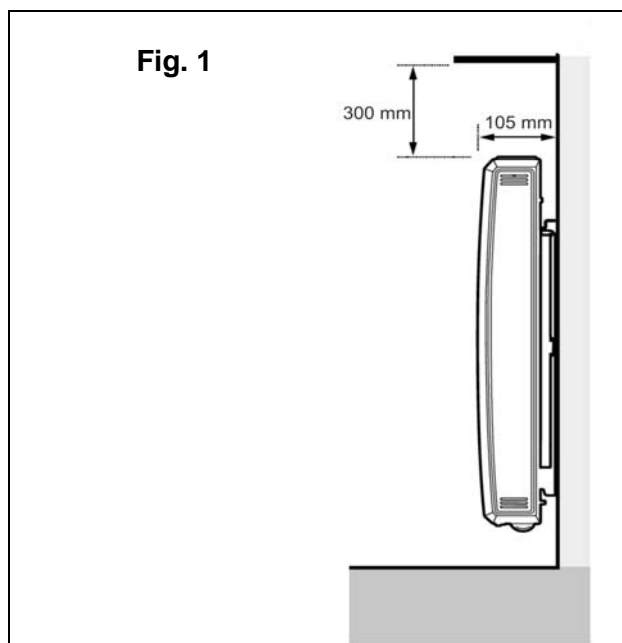

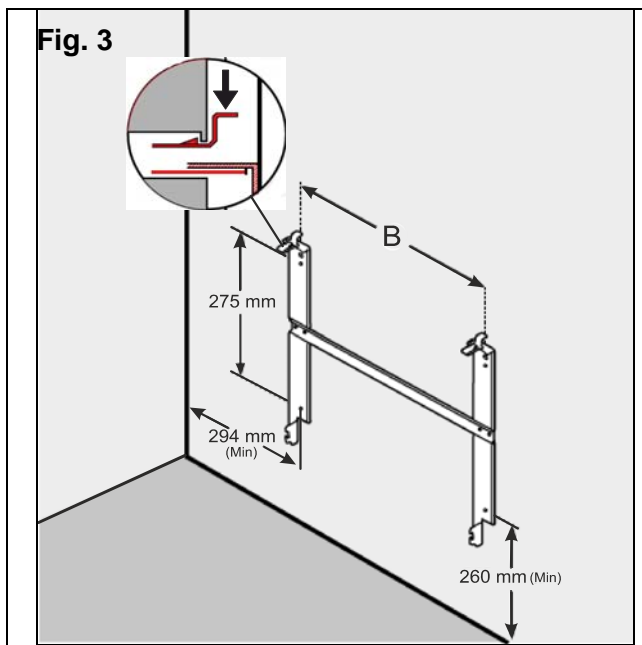
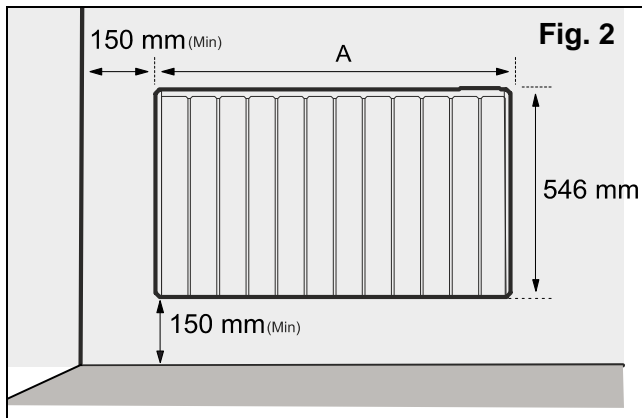

Type	Cote A (mm)	Cote B (mm)
RCE 050	513	225
RCE 100	675	387
RCE 150	756	468
RCE 200	918	630

Il est permis de monter l'appareil sur une paroi en bois. Tous les modèles bénéficient d'une protection contre les éclaboussures conforme à la norme IP24 et peuvent donc être utilisés dans des pièces d'eau de catégorie II.

La prise de raccordement secteur doit être accessible après le montage.

### **⚠ ATTENTION!**

Il faut se servir de la fixation murale d'origine qui se trouve au dos de l'appareil !

- Pressez les ressorts de part et d'autre pour retirer la fixation murale située au dos de l'appareil. (Voir fig. 2)

- Percez les trous de fixation. Faites attention à ne pas percer les câbles électriques ou les tuyauteries qui se trouvent au niveau du mur.
- Vissez la fixation murale sur le mur avec les vis fournies.
- Suspendez l'appareil dans la fente inférieure de la fixation murale.
- Placez l'appareil à la verticale et plaquez-le contre les ressorts de verrouillage pour les enclencher.

### **⚠ ATTENTION!**

Notez que toute cigarette, bougie ou lampe à huile risque de provoquer des dépôts de suie sur le mur et sur la surface de l'appareil sous l'effet de la convection du chauffage électrique. Il ne s'agit aucunement d'un dysfonctionnement de l'appareil.

## 5 Branchements électriques

Il est absolument impératif de respecter les prescriptions actuelles VDE 0100, partie 701, et les instructions d'installation afférentes. Les appareils de chauffage sont équipés d'un câble de raccordement type H05VV-F, 4 x 1,0 mm<sup>2</sup> sans connecteur.

Affectation des brins du câble de raccordement de l'appareil :

- Vert/jaune : « PE » - conducteur de protection
- Bleu : « N » - conducteur neutre de la tension d'alimentation
- Marron : « L » - phase de la tension d'alimentation
- Noir : conducteur de commande

### **⚠ ATTENTION!**

Le conducteur de commande est inopérant et doit être isolé dans les règles de l'art ! Ne pas mettre le conducteur de commande à la terre !

Le câble de raccordement de l'appareil doit être relié à une prise murale adaptée à l'appareil de chauffage. Dans une installation électrique existante, il convient de prévoir un dispositif de sectionnement à ouverture de contact de 3 mm minimum sur chaque pôle (coupe-circuit automatique par ex.).

## 6 Limiteur de surcharge

L'appareil de chauffage est équipé d'un limiteur de surcharge pour votre propre sécurité. Si la circulation de l'air est perturbée, le limiteur de surcharge coupe l'appareil de chauffage. L'appareil se remet en marche automatiquement une fois qu'il a suffisamment baissé en température.

Si le limiteur de surcharge se déclenche à plusieurs reprises, il convient d'en rechercher la cause (par ex. grille de ventilation obstruée).

Le déclenchement du limiteur de surcharge est signalé par un signal rouge clignotant à l'écran.

Pour réinitialiser l'affichage, remédiez à la cause de la surcharge et appuyez sur la touche ENTER pendant 10 secondes.

## 7 Commande

### 7.1 Unité de commande

Les éléments de commande se trouvent en haut, à droite de l'appareil. L'appareil est équipé d'une unité de commande électronique réglable, qui se compose d'un écran et de six touches tactiles.

L'appareil de chauffage comporte également un thermostat d'ambiance, qui sert à réguler la température ambiante. La température minimale paramétrable est de 7 °C.

La température maximale est réglée à 26 °C par défaut, mais elle peut être portée à 32 °C au maximum si nécessaire.

Une température de 21 °C correspond à une température ambiante normale.

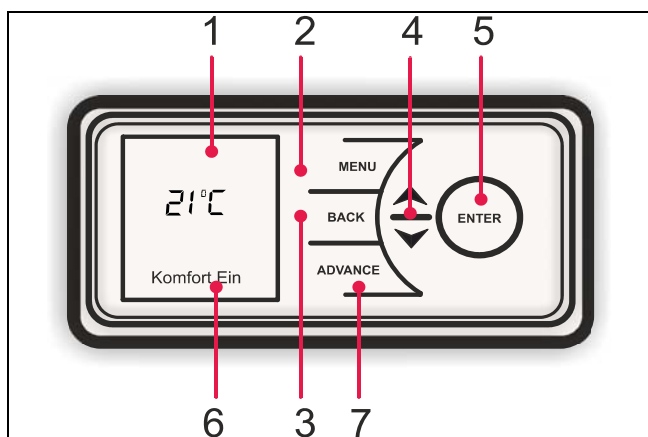

- (1) Écran
- (2) Touche Menu
- (3) Touche Back (Retour)
- (4) Touche Haut/Bas
- (5) Touche Enter (de validation)
- (6) Témoin de fonctionnement
- (7) Touche Advance (Progrès)

### 7.2 Fonctions de commande

Les paramètres de l'appareil se règlent par le biais des six touches de l'interface utilisateur à l'écran.

Les paramètres disponibles s'affichent à l'écran.

1. **Menu** - recense les principales fonctions :
  - Date/Heure** - réglage de la date et de l'heure.
  - Mode** - programmation horaire, sélection manuelle de la température, abaissement, protection antigel, arrêt.
  - Options** - heure d'été, verrouillage du clavier, informations de service, unité de température, signal audio (touches).
2. **Touche Back (Retour)** : retour au point précédent du programme.

### 3. Touches Haut et Bas :

servent à naviguer dans le menu et à modifier la valeur des paramètres.

Les touches Haut et Bas permettent également de spécifier la température ambiante souhaitée.

La couleur de l'écran bascule du bleu au rouge, suivant la température sélectionnée.

4. **Touche ENTER** : pour valider les paramètres. Quand on appuie sur la touche « Entrée », la fonction actuellement activée s'affiche.
5. **Confort** : il s'agit des périodes où l'appareil de chauffage porte le logement à la température de confort paramétrée. Ces informations apparaissent en bas de l'écran.
6. **Sans confort** : il s'agit des périodes où l'appareil de chauffage ne fonctionne pas. Le mode paramétré s'affiche en bas de l'écran.
7. **Touche ADVANCE (Progrès)** : écrase les paramètres de chauffage et change l'état de fonctionnement de l'appareil de chauffage.

Si le mode Minuterie a été activé, une pression sur la touche ADVANCE sert à changer de mode.

Elle permet notamment de basculer de « Sans confort » à « Confort » ou inversement.

La touche ADVANCE sert également à activer le mode Boost. Le mode Boost chauffe l'habitation pour une durée comprise entre une et quatre heures.

### 7.3 Écran principal

En l'absence d'action pendant 30 secondes, l'affichage rebascule sur l'écran principal. Il indique alors la température sélectionnée ainsi que le mode. Il affiche aussi l'éventuelle activation de la fonction Advance.

Les fonctions activées s'affichent quand on appuie sur la touche ENTER.

En l'absence de modification pendant une période prolongée, l'écran bascule en mode « veille » et l'affichage s'éteint.

Il suffit d'appuyer sur une touche au choix pour le réactiver.

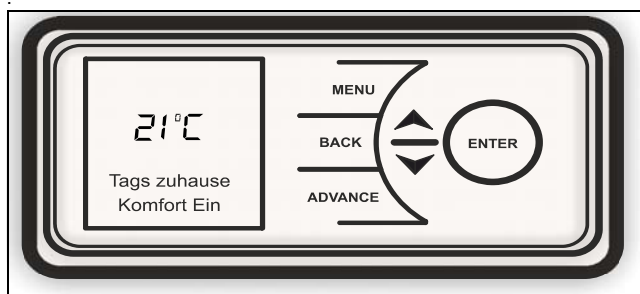

### **i** REMARQUE

Si aucune touche n'est actionnée, l'affichage rebascule sur le menu principal au bout de 30 secondes. Les fonctions activées s'affichent quand on appuie sur la touche ENTER.



## 7.4 Première mise en service

Lors de la mise en service, dans l'affichage de l'écran de démarrage est affiché. Ici vous pouvez définir la langue, date, heure, fuseau horaire, verrouillage des touches, les tonalités du clavier et l'unité de température. Ces valeurs peuvent être modifiées plus tard encore.

Voir le chapitre correspondant dans le manuel.

## 7.5 Réglage de la date/de l'heure

La commande est équipée d'une horloge en temps réel avec fonction calendrier. L'horloge est équipée d'une pile de secours (type CR2032, 3 V) qui l'alimente en cas de coupure de courant.

Réglage de la date et de l'heure :

Appuyez sur la touche MENU. Sélectionnez la date/l'heure et appuyez sur la touche ENTER.

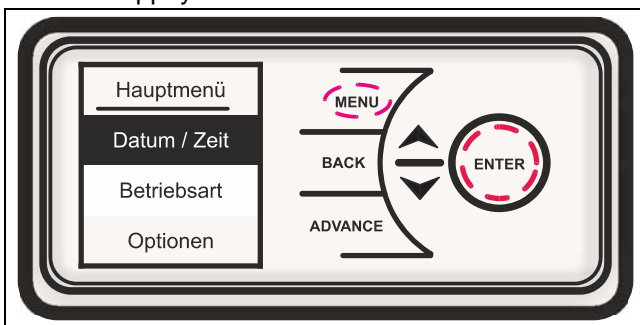

Appuyez sur les touches  $\wedge$  et  $\vee$  pour régler le jour du mois, puis appuyez sur la touche ENTER.

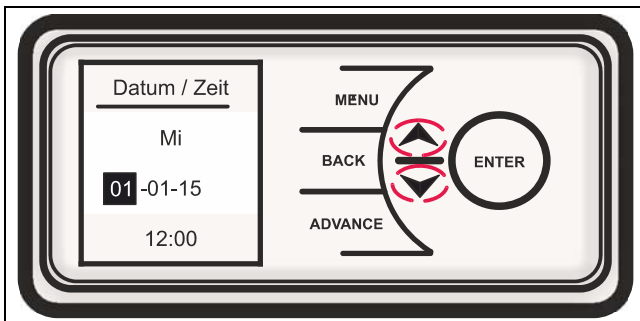

Répétez la procédure pour régler la date et l'heure, puis appuyez sur la touche ENTER pour valider. Appuyez sur la touche BACK dès que  s'affiche pour retourner à l'écran principal.

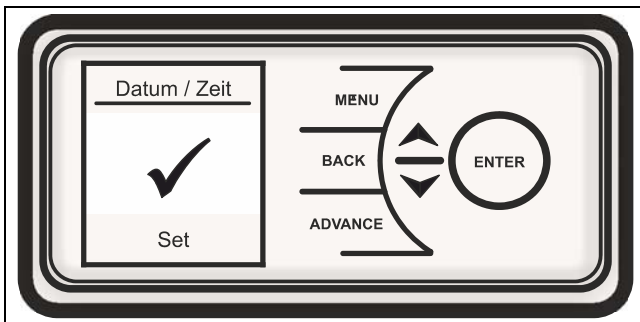

## 8 Modes de fonctionnement

Le convecteur à rayonnement infrarouge maintient une température ambiante constante dans les modes suivants :

**8.1 Mode Manuel** : chauffe la pièce à une température agréable de 21 °C.

**8.2 Mode Éco** (mode d'économie d'énergie) : maintient une température ambiante de 18 °C. Une faible réduction de la température ambiante suffit pour réaliser des économies d'énergie considérables. Le mode d'économie d'énergie est signalé par la couleur verte.

**8.3 Protection givre** : maintient une température ambiante de 7 °C. Le mode de protection antigèle (protection givre) est signalé par la couleur bleue.

**8.4 Arrêt** : sélectionnez le mode « Arrêt » pour éteindre l'appareil. Ce mode est préconisé en cas d'absence d'utilisation prolongée du chauffage.

Appuyez sur une des touches pour activer l'affichage et sélectionnez le mode de votre choix.

### **i** REMARQUE

Quel que soit le mode, utilisez les touches  $\wedge$  +  $\vee$  pour modifier la température ambiante. En mode Minuterie, la modification est temporaire et l'appareil rebascule ensuite sur le programme prédéfini.

## 8.5 Mode Minuterie

### **!** ATTENTION!

Il est préconisé d'utiliser la fonction Minuterie pour réduire les coûts de fonctionnement. Si l'appareil reste en permanence en mode chauffage, les coûts de fonctionnement risquent d'être élevés.

L'appareil comporte toute une série de profils de chauffage préprogrammés. Les options sont au nombre de quatre, avec trois programmes prédéfinis et une programmation horaire paramétrable par l'utilisateur :

- 1. Absent toute la journée** - (préprogrammé) - les périodes de chauffage prédéfinies sont les suivantes : du lundi au dimanche de 07 h 00 à 08 h 30 et de 17 h 30 à 22 h 00. Ces plages peuvent être modifiées si nécessaire.
- 2. Présent toute la journée** - (préprogrammé) - les périodes prédéfinies sont les suivantes : du lundi au dimanche de 08 h 00 à 21 h 00. Ces plages peuvent être modifiées si nécessaire.
- 3. Congés** - (durée préprogrammée de 7 jours avec une température de protection antigèle de 10 °C) - nombre de jours de vacances programmables : de 1 à 300
- 4. Minuterie utilisateur** - une souplesse maximale au service de l'utilisateur. Vous disposez de quatre plages horaires par jour, que vous pouvez adapter suivant vos besoins pour chaque jour de la semaine.

Pour sélectionner le mode Minuterie, appuyez sur la touche MENU, puis utilisez la touche ▼ pour sélectionner le mode et appuyez sur la touche ENTER.

Sélectionnez le mode Minuterie en appuyant sur la touche ENTER.

Sélectionnez le mode qui convient avec la touche ▼ ou ▲ et validez avec la touche ENTER.

Les possibilités de sélection pour les options « Absent toute la journée », « Présent toute la journée » et « Minuterie utilisateur » sont au nombre de trois, à savoir « Sélection », « Aperçu » et « Modifier ».

- **Sélection** - choix du mode Minuterie
- **Aperçu** - affichage des heures actuellement paramétrées
- **Modifier** - modification de l'heure actuellement paramétrée

Si vous optez pour « Modifier », utilisez les touches ▼ ou ▲ pour faire votre choix parmi les options, les changer si nécessaire, puis validez avec la touche ENTER.

À la fin de chaque période, sélectionnez « Suivant » pour accéder à la page suivante.

Une fois tous les réglages définis pour un jour donné, appuyez sur la touche ENTER pour enregistrer les paramètres.

Lorsque vous avez terminé les réglages pour le premier jour, vous pouvez les reprendre le jour suivant ou les appliquer à tous les jours de la semaine.

Chaque jour peut être modifié et enregistré indépendamment des autres. De même, vous pouvez « Effacer » ou « Effacer tout ».

Les options disponibles sont les suivantes :

<b>Sauvegarder</b>	Enregistrement des plages de commutation pour un jour donné
<b>Copier suivant</b>	Application des plages de commutation au jour suivant
<b>Copier tout</b>	Application des plages de commutation aux sept jours de la semaine
<b>Effacer</b>	Remise à zéro de toutes les heures pour un jour donné (00 h 00)
<b>Effacer tout</b>	Remise à zéro de toutes les heures pour les sept jours de la semaine (00 h 00)

Pour sélectionner le mode Minuterie, choisissez l'option « Sélectionner », puis appuyez sur la touche ENTER.

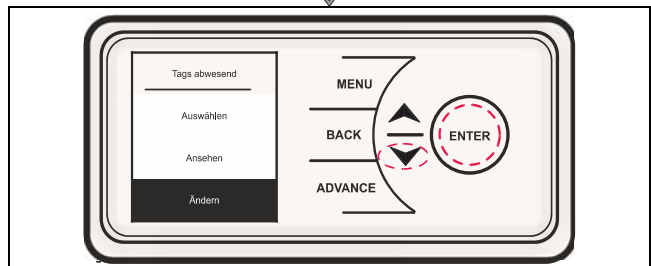
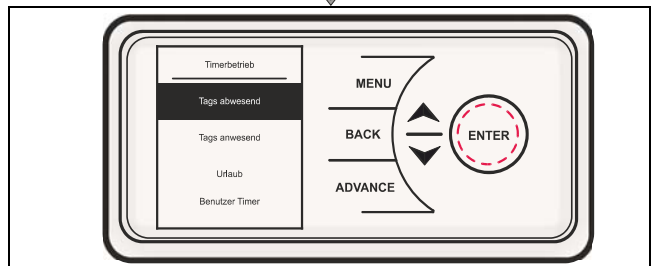
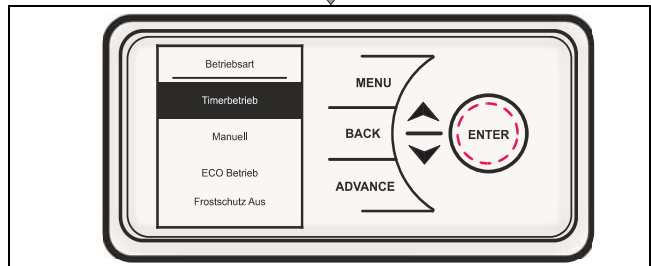
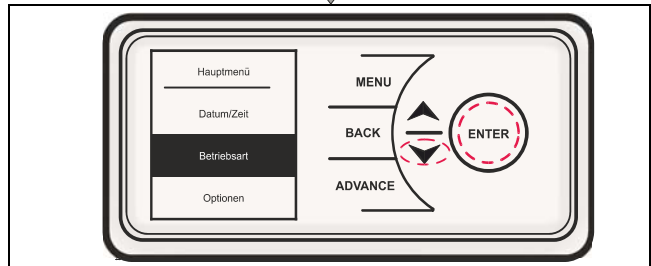
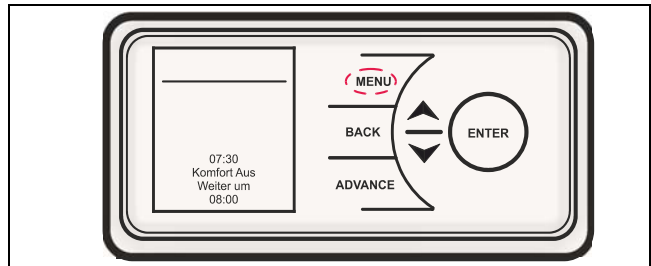

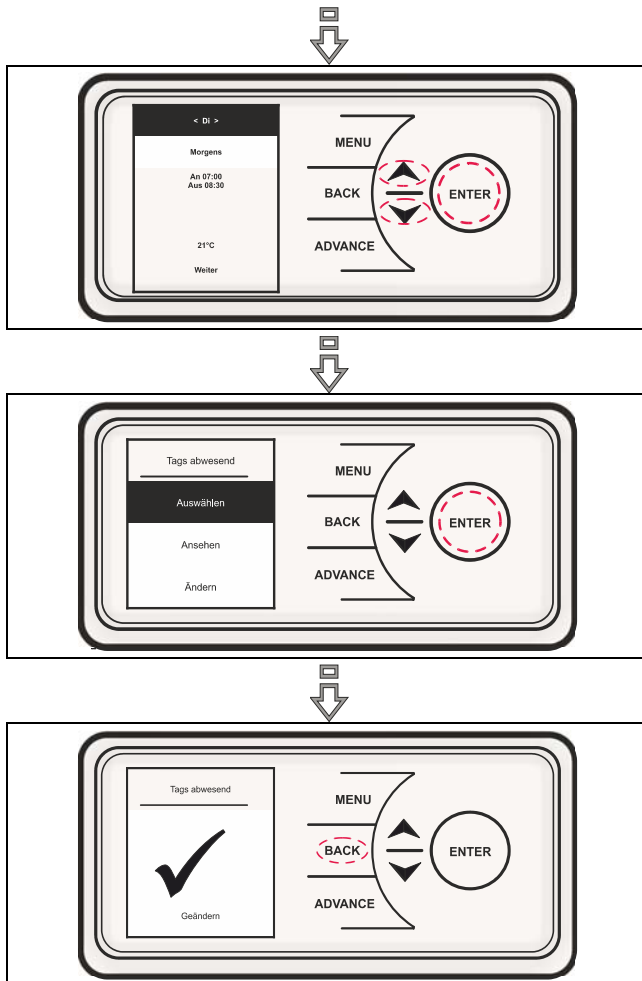

### 8.6 Congés

En mode Congés, vous avez la possibilité de spécifier le nombre de jours où le logement sera inhabité ainsi que la température ambiante souhaitée.

Appuyez sur les touches  $\checkmark$  et  $\wedge$  pour spécifier le nombre de jours d'absence, qui doit être compris entre 1 et 300. Appuyez ensuite sur la touche ENTER.

Appuyez sur  $\checkmark$  et  $\wedge$  pour sélectionner la température qui devra être maintenue pendant cette période, puis appuyez sur la touche ENTER. Une fois que les jours de vacances paramétrés se sont écoulés, la commande rebascule sur le programme sélectionné au préalable.

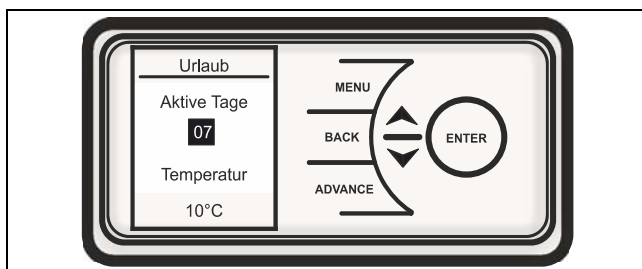

## 9 Advance - Progrès

La fonction Advance permet de modifier temporairement le profil horaire. Une fois que l'on a sélectionné une programmation horaire, la fonction Progrès permet d'anticiper le profil horaire suivant qui a été paramétré et de l'appliquer immédiatement.

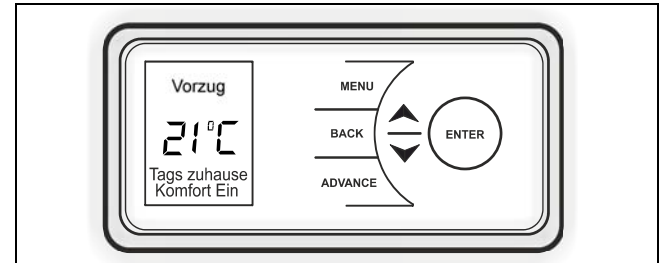

## 10 Programmation horaire du mode Confort

La touche ADVANCE sert aussi à activer la température de confort pour une durée donnée (de 1 à 4 heures).

Appuyez deux fois sur la touche ADVANCE pour augmenter la température pour une durée d'une heure.

Pour rallonger la période d'activation, appuyez sur la touche ADVANCE à plusieurs reprises.

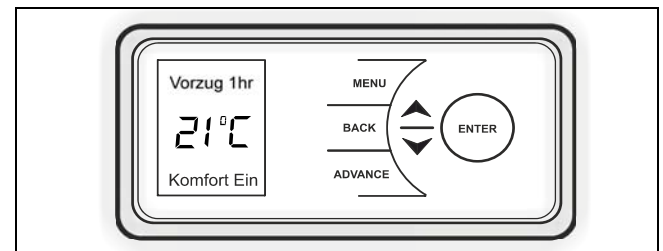

## 11 Options

Le menu Options sert à adapter les réglages du menu au gré des préférences de l'utilisateur.

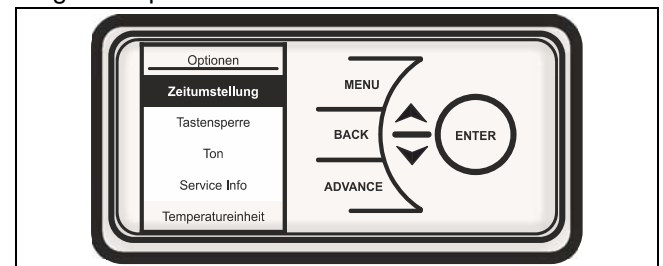

- **Règle heure d'été** - passage de l'heure d'hiver à l'heure d'été
- **Verrouillage auto** - protection enfants. Cette fonction sert à bloquer les touches. Pour débloquer les touches de l'appareil, maintenez la touche ENTER pendant deux secondes.
- **Son** - activation ou désactivation du signal sonore d'activation (touches).
- **Info service** - affichage des informations de service.
- **Unité température** - sélection de l'unité de température (degré Celsius ou Fahrenheit).

## 12 Activation/désactivation du verrouillage des touches

Pour verrouiller la commande, appuyez sur les touches BACK et ENTER pendant trois secondes. Le symbole de verrouillage apparaît en bas de l'écran. Pour déverrouiller la commande, recommencez l'opération et appuyez sur les touches BACK et ENTER pendant trois secondes.

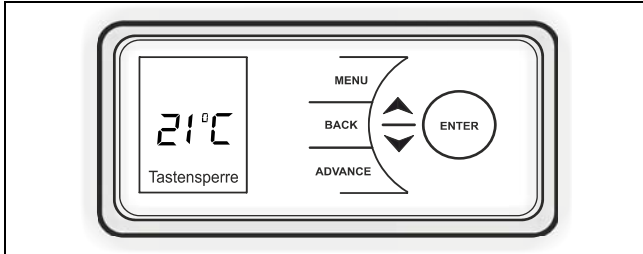

### **i** REMARQUE

Tant que le verrouillage est activé, on ne peut pas agir sur la commande.

## 13 Fonctions avancées

### **i** REMARQUE

**Fenêtre ouverte** - détection activée par défaut.  
**RÉGRESSIF** - désactivé par défaut.

Pour afficher le menu des informations utilisateur, maintenez la touche ENTER pendant cinq secondes.

- **Plage SP** (valeur de consigne) : définition de la température maximale paramétrable.
- Détection de « **fenêtre ouverte** » (OW). Si cette fonction est activée, la température ambiante est réduite de façon à limiter les déperditions énergétiques en présence d'une fenêtre ouverte.
- **Régressif (ES)** - si le mode Régressif (ES) est activé, l'appareil bascule en mode de chauffage à l'heure prédéfinie, de sorte que la pièce soit à la température requise à l'heure programmée.

Exemple : À 07 h 00, le menu Minuterie active la température ambiante de consigne de 21 °C. Avec la fonction Régressif (ES), la commande enclenche l'appareil de chauffage avant 07 h 00, de façon que la température de 21 °C souhaitée soit atteinte à l'heure programmée (07 h 00).

- **Raz usine** - cette fonction réinitialise tous les réglages que vous avez effectués et restaure les réglages d'usine (réglages par défaut).

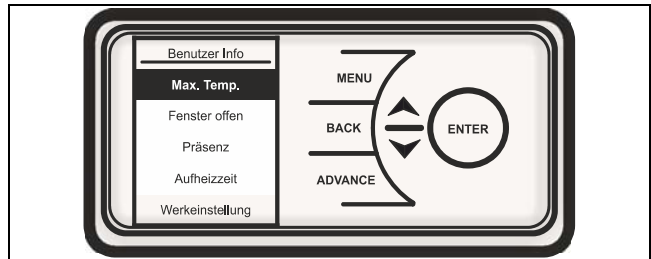

## 14 Nettoyage

### **⚠** ATTENTION!

Débranchez l'appareil du secteur avant de le nettoyer.

Avant de commencer le nettoyage, débranchez l'appareil de l'alimentation électrique et laissez-le refroidir. Nettoyez l'extérieur de l'appareil avec un chiffon doux et humide. Ensuite, laissez-le sécher.

N'utilisez pas de poudre abrasive ou de produit de polissage pour meubles, sous peine d'abîmer la surface. Vous pouvez basculer l'appareil vers l'avant pour mieux nettoyer la face arrière. Pour cela, reportez-vous aux consignes de la section 4, fig. 3.

## 15 Garantie

Conformément aux conditions de garantie, nous accordons deux ans de garantie sur cet appareil.

## 16 Élimination

Éliminez l'emballage et les éléments de conditionnement conformément à la réglementation du pays où l'appareil doit être installé.

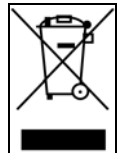

L'appareil ne doit pas être jeté avec les ordures ménagères, mais déposé dans une déchetterie locale.

## 1. Note per gli utenti

### **i** REFERENCE

Gentile del cliente,

Si prega di leggere tutte le informazioni in attentamente il presente manuale. Conservare queste istruzioni in un luogo sicuro e passare eventualmente a futuri proprietari.

### **⚠ ATTENZIONE!**

Questo apparecchio può essere utilizzato dai bambini a partire dagli 8 anni e da persone con ridotte capacità fisiche, sensoriali o mentali o prive d'esperienza e di conoscenze adeguate, solo se sotto la sorveglianza di altre persone o se sono stati istruiti sull'utilizzo sicuro dell'apparecchio e sono in grado di comprendere i pericoli che potrebbe causare!

### **⚠ ATTENZIONE!**

I bambini di età inferiore ai 3 anni devono essere tenuti lontani dall'apparecchio salvo non siano sorvegliati costantemente. I bambini a partire dai 3 anni e di età inferiore agli 8 anni possono accendere o spegnere l'apparecchio se sorvegliati da un'altra persona o se sono stati istruiti sull'utilizzo sicuro dell'apparecchio ed hanno compreso i pericoli che potrebbero derivarne, a condizione che l'apparecchio sia posizionato o installato in normale posizione d'utilizzo!

### **⚠ ATTENZIONE!**

I bambini a partire dai 3 anni e di età inferiore agli 8 anni non possono inserire la spina nella presa elettrica, regolare l'apparecchio, pulire l'apparecchio e/o eseguire gli interventi di manutenzione eseguibili dall'utente!

### **⚠ ATTENZIONE!**

Alcune parti dell'apparecchio possono divenire molto calde ed essere causa di ustioni. Usare particolare cautela in presenza di bambini o di persone che richiedono sorveglianza costante!

### **⚠ ATTENZIONE!**

L'apparecchio non deve essere collocato sotto una presa a parete!

### **⚠ ATTENZIONE!**

Prima di accedere ai morsetti, tutti i circuiti di alimentazione devono essere scollegati!

### **⚠ ATTENZIONE!**

Se il cavo elettrico è danneggiato, deve essere sostituito dal produttore o dal servizio di assistenza al cliente del produttore o da persona in possesso di pari qualifiche al fine di evitare potenziali pericoli!

### **⚠ ATTENZIONE!**

Per evitare il surriscaldamento, il riscaldatore non deve coprire! Pericolo di incendio!



### **⚠ ATTENZIONE!**

Al fine di evitare un pericolo a causa involontaria resettare la sicurezza, il dispositivo potrebbe non essere un dispositivo di commutazione esterno, come ad esempio un timer o vengono fornite con Essere circuito collegato che passa regolarmente da un dispositivo on e off!

### **⚠ ATTENZIONE!**

Non utilizzare questa stufa con un selettore di programma, un timer, un sistema di telecomando separato o qualsiasi altro dispositivo che spegne automaticamente il riscaldatore come un pericolo di incendio, se il riscaldatore è coperto o posizionato in modo errato!

Il dispositivo può essere solo come descritto nelle istruzioni di montaggio e d'uso, utilizzato!

- Collegare l'apparecchio solo a voltaggio in corrente alternata sulla targhetta.
- L'apparecchio deve essere installato in conformità con le vigenti norme di sicurezza da parte di un elettricista qualificato.
- Il dispositivo può essere utilizzato solo per il riscaldamento in spazi ristretti.
- riparazioni e lavori su questo apparecchio devono essere eseguite da un professionista. (Spegnere il fusibile) ? si verifica un errore a parte, o quando un dispositivo di arresto prolungato dalla rete.
- Nelle aree in cui vengono utilizzati materiali infiammabili (ad esempio, solventi, ecc), il riscaldatore deve non essere utilizzato.

### **⚠ ATTENTION!**

Dispositivo non vicino a tende, tendaggi e altri materiali infiammabili attaccati!

**⚠ ATTENTION!**

Nell'impianto elettrico a posa fissa occorre inserire un dispositivo di sezionamento con almeno 3 mm di apertura dei contatti su ciascun polo (p.es. interruttore automatico).

**⚠ ATTENZIONE!**

L'apparecchio deve essere impiegato in modo tale che gli elementi di comando non possano essere toccati da una persona che si trovi nella vasca da bagno o sotto la doccia!

**⚠ ATTENZIONE!**

L'apparecchio deve avere la messa a terra!

**2 Funzioni di risparmio energetico****2.1 Doppio circuito - Elemento riscaldante**

Il convettore a pannelli radianti Dimplex RCE dispone di un elemento riscaldante a convezione e di un calorifero radiante. Questa combinazione permette di utilizzare esclusivamente il calorifero radiante in caso di differenza di temperatura ridotta, minimizzando così il rischio di surriscaldamento del locale e risparmiando quindi energia.

**2.2 Funzione "Finestra aperta"**

In caso una finestra o una porta vengano lasciate inavvertitamente aperte, i comandi riconoscono l'improvvisa variazione di temperatura e attivano la modalità Standby. Quando poi la finestra o la porta vengono chiuse, l'apparecchio torna all'esercizio standard. Questa funzione interrompe l'esercizio di riscaldamento per impedire che il calore fuoriesca dalla stanza in maniera incontrollata. In questo modo si risparmia denaro e si minimizza il consumo di energia.

**2.3 Funzione apprendimento**

Questa funzione permette un'accensione preventiva dell'apparecchio da riscaldamento, che assicura il raggiungimento della temperatura desiderata all'orario impostato nel programma.

Esempio: Avete impostato nel programma orario una temperatura di 21°C alle ore 07:00 di mattina. L'apparecchio da riscaldamento rileva quindi, grazie alla sua "esperienza", quanto tempo occorre per raggiungere la temperatura desiderata all'orario stabilito.

**i HINWEIS**

Quando è abilitato il riscaldamento progressivo (ES), l'apparecchio si riscalda all'orario predefinito, per assicurarsi che il locale abbia raggiunto puntualmente la temperatura richiesta. Descrizione tecnica dell'apparecchio.

**3 Descrizione tecnica dell'apparecchio**

Tipo	Potenza riscaldamento radiante	Potenza riscaldamento a convezione	Potenza totale
RCE 050	200 W	300 W	500 W
RCE 100	300 W	700 W	1000 W
RCE 150	300 W	1200 W	1500 W
RCE 200	350 W	1650 W	2000 W

Tensione di collegamento	1/N/PE~230-240V, 50Hz
Regolatore di temperatura	7 - 32°C
Classe di protezione	Collegamento conduttore di protezione
Grado di protezione	IP24

**4 Montaggio, installazione, distanze minime**

L'apparecchio da riscaldamento a pannelli radianti è previsto per il montaggio a parete attraverso il supporto a parete in dotazione. Montare l'apparecchio esclusivamente in posizione verticale, come mostrato in Fig. 1 - 3.

Prestare attenzione agli oggetti infiammabili. Rispettare in ogni caso le distanze minime. Dal lato anteriore dell'apparecchio è necessario mantenere una distanza minima di 500mm.

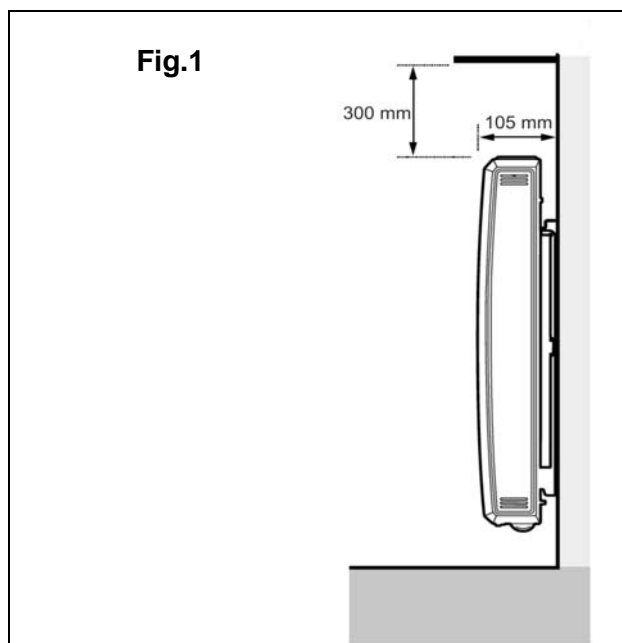

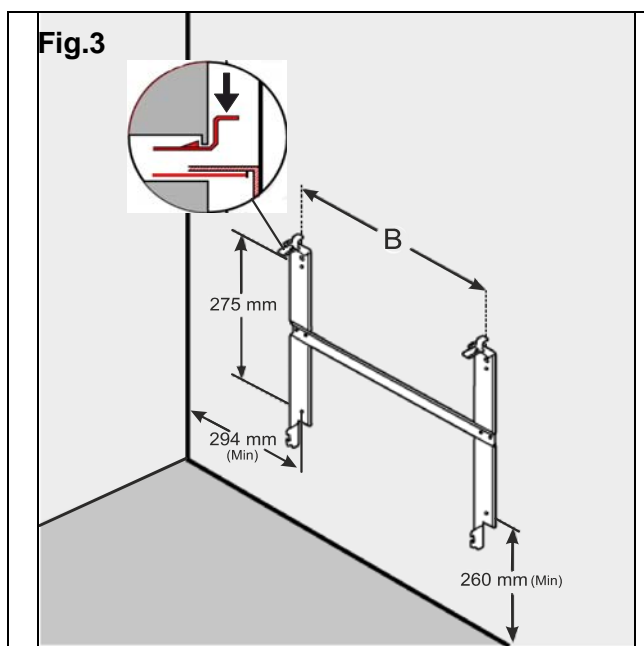
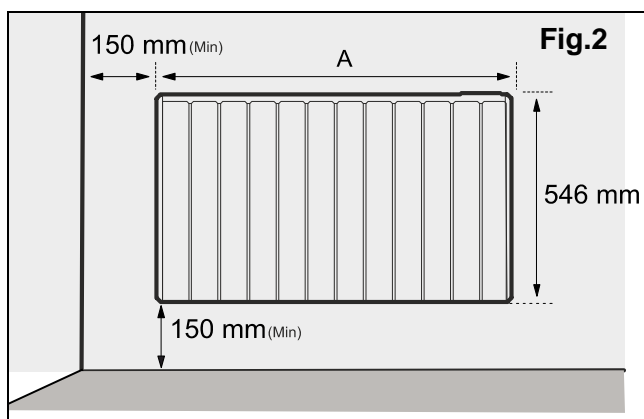

Tipo	Dimensioni A (mm)	Dimensioni B (mm)
RCE 050	513	225
RCE 100	675	387
RCE 150	756	468
RCE 200	918	630

È consentito il montaggio su pareti in legno. Tutti i modelli rispettano lo standard IP24 relativo alla protezione da spruzzi d'acqua e possono essere utilizzati in stanze da bagno in zona di protezione 2. La spina elettrica dell'apparecchio deve essere accessibile dopo il montaggio.

### **⚠ ATTENZIONE!**

Utilizzare il supporto a parete originale in dotazione nella parte posteriore dell'apparecchio!

- Rimuovere il supporto a parete dalla parte posteriore dell'apparecchio premendo le linguette ai lati (vedere Fig. 2)
- Eseguire i fori per il fissaggio. In questa fase, prestare attenzione alla possibile presenza di tubazioni o cavi elettrici nel muro.
- Avvitare il supporto a parete ben saldo al muro utilizzando le viti accluse.
- Agganciare l'apparecchio alle fessure inferiori del supporto a parete.
- Sistemare l'apparecchio in posizione diritta e premerlo per bloccarlo nelle linguette fino a che queste non scattano.

### **⚠ ATTENZIONE!**

Si tenga presente che sigarette, candele o lampade a olio accese in combinato con la convezione dei riscaldamenti elettrici possono causare depositi di fuliggine sulla parete e sulla superficie dell'apparecchio. Non si tratta dunque di malfunzionamento dell'apparecchio stesso.

## 5 Allacciamento elettrico

Rispettare scrupolosamente le attuali norme in conformità a VDE 0100 parte 701 e i requisiti di installazione pertinenti. Gli apparecchi da riscaldamento sono muniti di una linea di allacciamento di tipo H05VV-F, 4 x 1,0 mm<sup>2</sup> priva di connettore.

Assegnazione dei conduttori del cavo di allacciamento dell'apparecchio:

- Verde/Giallo: "PE" - Conduttore di protezione
- Blu: "N" - conduttore di tensione di neutro
- Marrone: "L" - conduttore di tensione di fase
- Nero: Filo pilota

### **⚠ ATTENZIONE!**

Il filo pilota è senza funzione e deve essere isolato in maniera professionale. Non mettere a terra il filo pilota!

La linea di allacciamento dell'apparecchio deve essere collegata ad una presa idonea per apparecchi da riscaldamento. Nell'impianto elettrico a posa fissa occorre inserire un dispositivo di sezionamento, con almeno 3 mm di apertura dei contatti su ciascun polo (p.es. interruttore automatico).

## 6 Protezione antisurriscaldamento

Per la vostra sicurezza, l'apparecchio è munito di una protezione da surriscaldamento. In caso di interruzioni nella circolazione di aria, la protezione da surriscaldamento disattiva l'apparecchio. Dopo un sufficiente raffreddamento, l'apparecchio da riscaldamento si accende di nuovo automaticamente. Se la protezione da surriscaldamento si attiva di frequente, occorre individuarne la causa (p. es. griglia di ventilazione coperta). L'attivazione della protezione da surriscaldamento viene indicata sul display da un segnale lampeggiante rosso. Per resettare la visualizzazione, eliminare la causa del surriscaldamento e premere il tasto ENTER per 10 secondi.

## 7 Comando

### 7.1 Elemento di comando

Gli elementi di comando si trovano sul lato superiore destro dell'apparecchio. L'apparecchio è dotato di un'unità di controllo elettronica regolabile, costituita da un display e sei tasti touchscreen.

Inoltre, l'apparecchio da riscaldamento dispone di un termostato ambiente regolabile per impostare la temperatura ambiente. La temperatura minima regolabile è di 7 ° C.

La temperatura massima è impostata di default a 26 ° C; può tuttavia essere aumentata a un massimo di 32 ° C.

Di norma la temperatura ambiente corrisponde a 21 ° C.

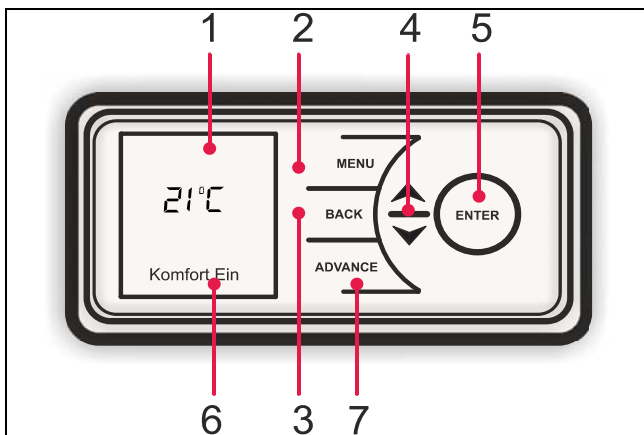

- (1) Display
- (2) Tasto Menu
- (3) Tasto Back (Indietro)
- (4) Tasto Su / Giù
- (5) Tasto Enter (Conferma)
- (6) Spia luminosa
- (7) Tasto Advance (Avanzata)

### 7.2 Funzioni di gestione

I parametri dell'apparecchio possono essere regolati con semplicità con l'ausilio dei sei tasti sull'interfaccia utente del display.

Sul display vengono visualizzate le impostazioni disponibili.

1. **Menu** - mostra le funzioni principali:
  - Data / Ora** - Impostazione data e ora.
  - Modalità d'esercizio** - Programma orario, scelta manuale della temperatura, risparmio, protezione antigelo, spento.
  - Opzioni** - Ora legale, blocco automatico, informazioni di servizio, unità di misura della temperatura, notifica audio (tasti)
2. **Tasto Back (Indietro)**: Ritorna al punto del programma precedente

### 3. Tasti Su e Giù:

Per navigare attraverso il menu e per modificare i valori impostati.

Vengono inoltre impiegati per regolare la temperatura ambiente desiderata.

Il colore dello schermo cambia in base alla temperatura selezionata, da blu a rosso.

4. **Tasto ENTER**: Per confermare le impostazioni. Premendo il tasto di invio viene mostrata la funzione abilitata al momento.
5. **Modalità Comfort accesa**: I periodi di tempo in cui l'apparecchio riscalda progressivamente fino alla temperatura di comfort impostata. Le informazioni relative vengono mostrate nella sezione inferiore del display.
6. **Modalità Comfort spenta**: I periodi di tempo in cui l'apparecchio da riscaldamento non viene acceso. La modalità d'esercizio impostata viene mostrata nella sezione inferiore del display.
7. **Tasto ADVANCE (Avanzata)**: Sovrascrive le impostazioni di riscaldamento e modifica lo stato d'esercizio dell'apparecchio.

Se è stata attivata la modalità Timer, premendo il tasto ADVANCE si modifica la modalità d'esercizio.

Per esempio, si può passare da "Modalità Comfort spenta" a "Modalità Comfort accesa" e viceversa.

Il tasto ADVANCE viene inoltre usato per abilitare la modalità Boost, che eroga calore da una a quattro ore.

### 7.3 Schermata principale

Se per 30 secondi non avviene alcuna immissione, l'indicatore torna alla schermata principale. Qui vengono mostrate la temperatura scelta e la modalità d'esercizio, come anche l'utilizzo della funzione Advance.

Le funzioni attive vengono visualizzate premendo il tasto ENTER.

Se non avvengono modifiche per lungo tempo, la schermata passa alla "Modalità Sleep" e il display si spegne.

Per attivare il display premere un tasto qualsiasi.

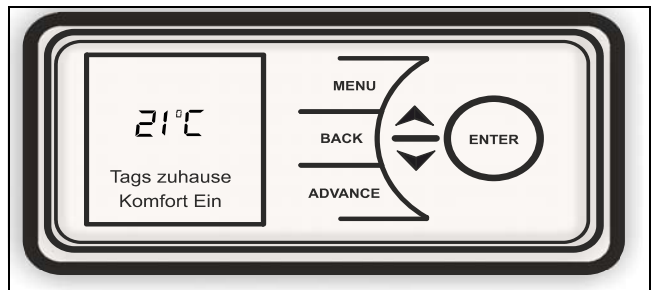

### **i** REFERENCE

Se non viene premuto nessun tasto, l'indicatore, dopo 30 secondi, torna al menu principale. Le funzioni che sono state attivate vengono mostrate premendo il tasto ENTER.



## 7.4 Start-up iniziale

Drante la messa il riscaldatore sul display viene visualizzata la schermata di avvio. Qui è possibile impostare la lingua, la data, l'ora, il fuso orario, blocco tasti, i toni della tastiera e l'unità della temperatura. Questi valori possono essere modificati dopo di nuovo. Vedere il relativo capitolo del manuale.

## 7.5 Impostazione Data / Ora

Il comando dispone di un orologio in tempo reale con funzione calendario. L'orologio è dotato di una batteria di back-up (tipo CR2032, 3V) che eroga l'alimentazione in caso di interruzioni di rete.

Regolazione di ora e data:

Premere il tasto Menu. Scegliere Data / Ora e premere il tasto ENTER.

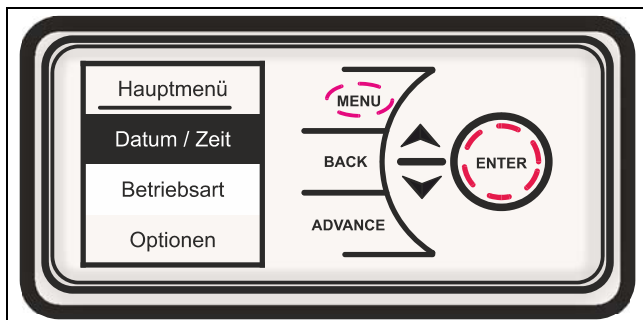

Premere i tasti  $\wedge$  e  $\vee$  per impostare il giorno del mese corretto e poi premere ENTER.

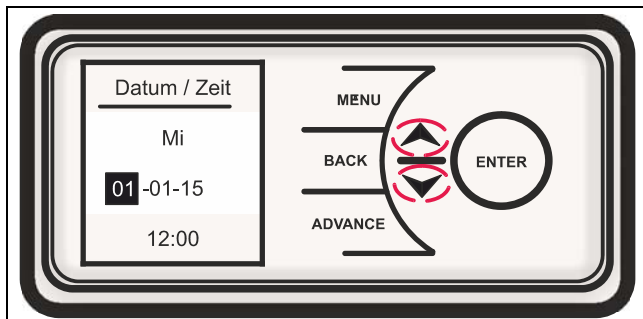

Ripetere questo procedimento fino a che data e ora non siano impostate del tutto e premere poi il tasto ENTER per salvare. Premere il tasto BACK quando viene mostrato  e tornare alla schermata principale.

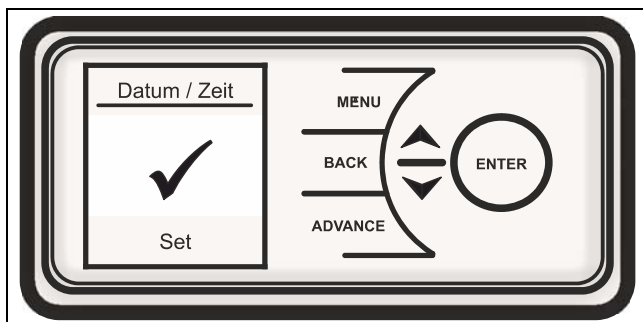

## 8 Modalità d'esercizio

Il convettore a pannelli radianti è in grado di mantenere una temperatura ambiente costante con le seguenti modalità d'esercizio:

**8.1 Modalità Manuale** riscalda l'ambiente a una piacevole temperatura di 21 ° C.

**8.2 Modalità Eco** (risparmio energetico) mantiene una temperatura ambiente di 18 ° C. Con un'esigua riduzione della temperatura ambiente si può ottenere un notevole risparmio energetico. La modalità Eco è segnalata sul display dal colore verde.

**8.3 Modalità Antigelo** mantiene una temperatura ambiente di 7 ° C. La protezione antigelo viene segnalata dall'indicatore blu.

**8.4 Spento** scegliere la modalità d'esercizio "Spento" per disattivare l'apparecchio. Selezionare questa modalità quando il riscaldamento non sarà necessario per un periodo di tempo prolungato.

Premere uno dei tasti per attivare la visualizzazione e scegliere la modalità d'esercizio desiderata.

### **i** REFERENCE

Per tutte le modalità d'esercizio è possibile modificare il valore della temperatura ambiente agendo sui tasti  $\wedge$  +  $\vee$ . Con la modalità Timer questa modifica è solo temporanea e l'apparecchio torna poi al programma preimpostato.

## 8.5 Modalità Timer

### **⚠** ATTENZIONE!

È consigliabile utilizzare la funzione Timer per ridurre i costi di gestione. L'impiego dell'apparecchio in esercizio di riscaldamento permanente può comportare costi di gestione elevati.

L'apparecchio è programmato con una serie di profili di riscaldamento predefiniti. Sono disponibili quattro opzioni, tre già programmate più un programma orario definibile dall'utente:

1. Fuori casa per tutto il giorno - (predefinito) - sono disponibili i seguenti orari di riscaldamento già impostati:  
dal lunedì alla domenica, dalle ore 07:00 alle 08:30 e dalle 17:30 alle 22:00; può essere modificato in base alle esigenze.
2. A casa per tutto il giorno - (predefinito) - sono disponibili i seguenti orari già impostati:  
dal lunedì alla domenica, dalle ore 08:00 alle 21:00; può essere modificato in base alle esigenze.
3. Vacanza - (predefinito per 7 giorni con protezione antigelo a 10 ° C) - Numero di giorni di vacanza programmabili: da 1 a 300
4. Timer utente - offre un'elevata flessibilità d'impiego. Sono disponibili quattro blocchi orari per giorno, che

possono essere adattati individualmente per ogni giorno della settimana.

Per selezionare la modalità Timer, premere il tasto MENU, scegliere poi con il tasto  $\blacktriangledown$  la modalità d'esercizio e premere il tasto ENTER.

Scegliere l'esercizio Timer premendo il tasto ENTER.

Scegliere la modalità desiderata con il tasto

$\blacktriangledown$  oppure  $\blacktriangle$  e confermare con ENTER.

Per le opzioni "Fuori casa per tutto il giorno", "A casa per tutto il giorno" e "Timer utente" sono disponibili tre possibilità di scelta: "Seleziona", "Anteprima" e "Modifica".

- Seleziona - Per scegliere la modalità Timer
- Anteprima - Per visualizzare gli intervalli di tempo impostati al momento
- Modifica - Per cambiare gli intervalli di tempo impostati al momento.

Se si sceglie "Modifica", le singole opzioni vengono selezionate, o eventualmente modificate, con i tasti  $\blacktriangledown$  o  $\blacktriangle$  e poi confermate con il tasto ENTER.

Alla fine di ogni periodo scegliere "Successivo" per passare a quello seguente.

Quando si è concluso con le impostazioni per ogni giorno, premere il tasto ENTER per salvare la programmazione.

Al termine della pianificazione relativa al primo giorno, è possibile adottare le stesse impostazioni per il giorno successivo o per tutti i giorni della settimana.

Ogni giorno può essere modificato individualmente e poi salvato, oppure è possibile usare i comandi "Annulla" o "Annulla tutto".

Sono disponibili le seguenti opzioni:

<b>Salva</b>	Salva gli orari di attività per ogni giorno
<b>Copia il successivo</b>	Copia gli orari di attività al giorno successivo
<b>Copia tutto</b>	Copia gli orari di attività a tutti i sette giorni
<b>Annulla</b>	Imposta tutti gli orari a 00:00 per il relativo giorno
<b>Annulla tutto</b>	Imposta tutti gli orari a 00:00 per tutti i sette giorni

Per scegliere una modalità d'esercizio con timer, scegliere "Seleziona" e premere il tasto ENTER.

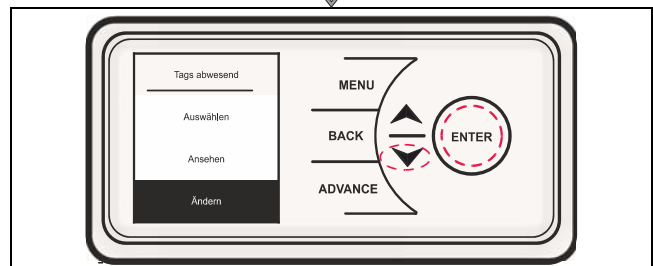
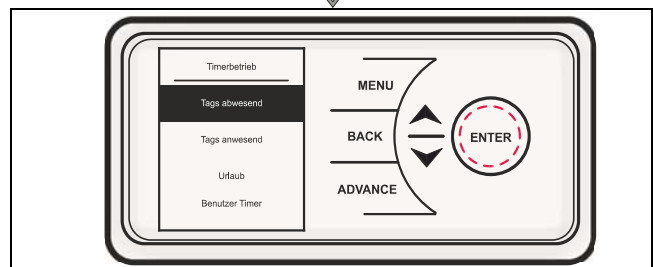
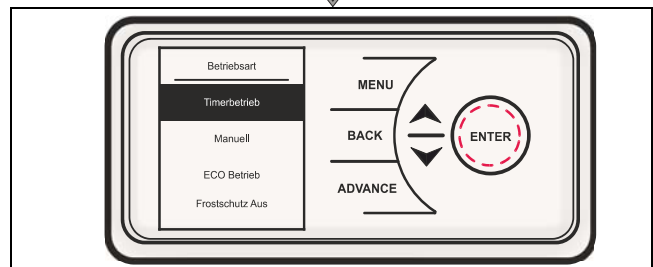
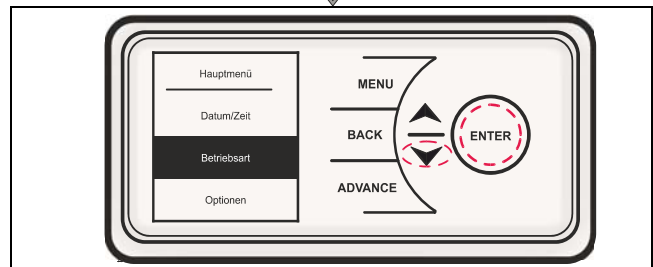
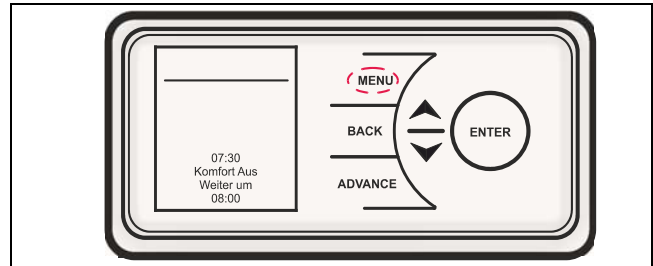

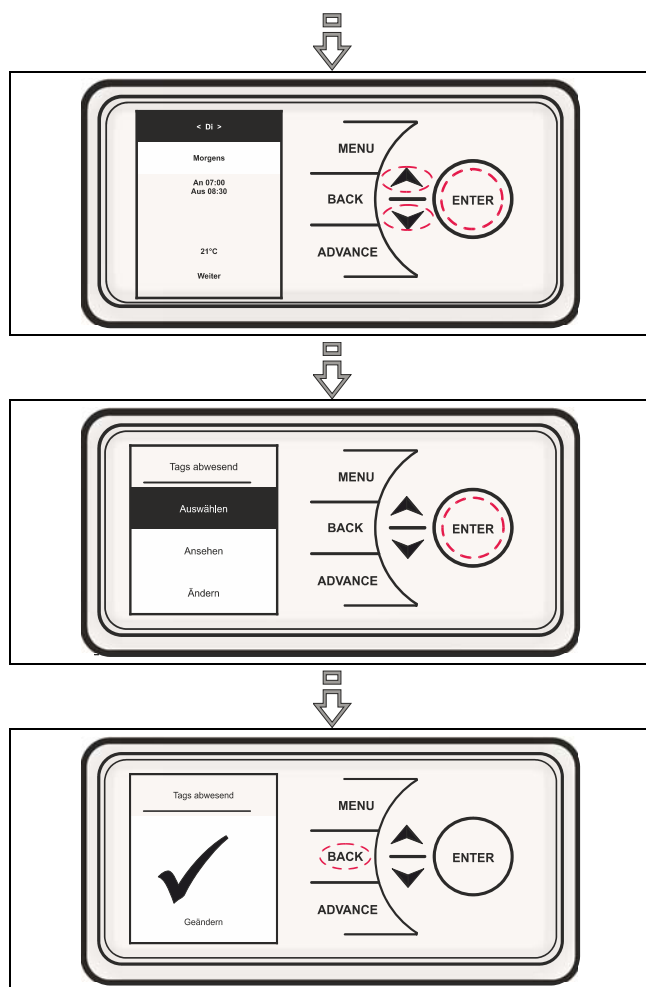

### 8.6 Vacanza

Con la modalità Vacanza viene impostato il numero di giorni in cui il locale non verrà usato, insieme alla temperatura ambiente desiderata.

Premere i tasti  $\checkmark$  e  $\wedge$  per selezionare il numero dei giorni di assenza, tra 1 e 300. Poi premere il tasto ENTER.

Premere  $\checkmark$  e  $\wedge$  per scegliere la temperatura desiderata da mantenere nel periodo relativo e premere il tasto ENTER. Alla scadenza del periodo di vacanza impostato, il comando torna al programma scelto in precedenza.

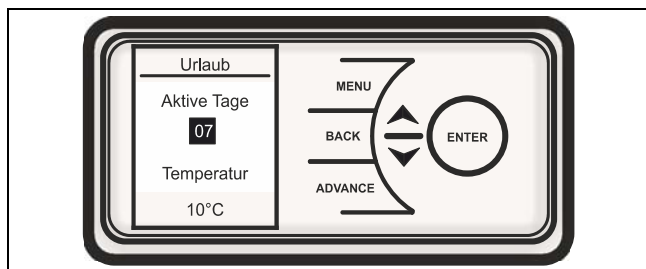

## 9 Advance - Avanzata

La funzione Advance permette la modifica temporanea del profilo orario. Se è stato selezionato un programma orario, la funzione Avanzata anticipa al momento attuale il profilo orario impostato come successivo.

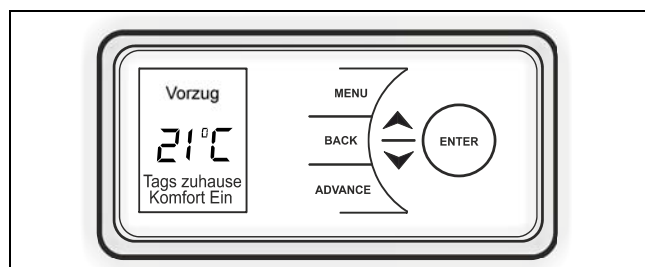

## 10 Indicazione oraria per modalità Comfort

Il tasto ADVANCE viene anche usato per stabilire la temperatura di gradimento da mantenere per una durata di tempo fissa (1-4 ore).

Premere il tasto ADVANCE due volte, per programmare un aumento di un'ora.

Per impostazioni orarie più lunghe, premere il tasto ADVANCE più volte.

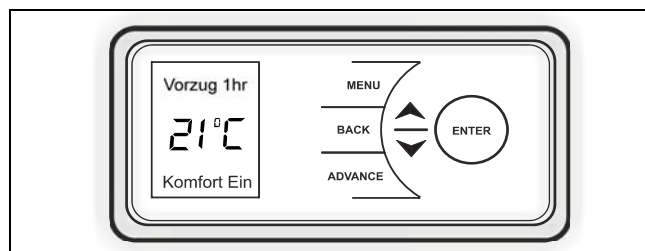

## 11 Opzioni

Attraverso il menu Opzioni è possibile adattare le impostazioni di menu alle esigenze dell'utente.

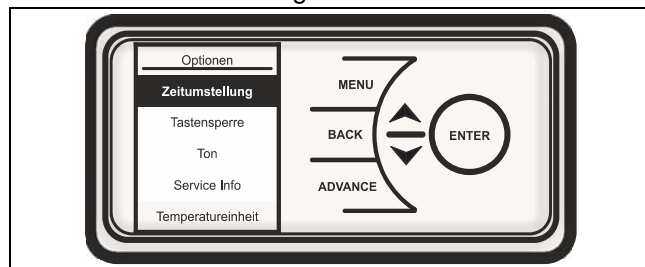

- Regolazione ora legale - Impostazione ora legale / ora solare
- Blocco automatico - Per la sicurezza dei bambini. Questa funzione blocca i tasti. Per sbloccare l'apparecchio tenere premuto il tasto ENTER per due secondi.
- Audio - Permette di abilitare o disabilitare una notifica sonora (tasti)
- Informazioni di servizio - Mostra informazioni relative al servizio
- Unità di misura della temperatura - Permette di scegliere l'unità di misura della temperatura tra gradi Celsius o Fahrenheit.

## 12 Attivare / disattivare blocco automatico

Per bloccare i comandi, premere il tasto BACK e il tasto ENTER per tre secondi. Le informazioni relative al blocco automatico vengono mostrate sul margine inferiore del display. Per sbloccare i comandi, ripetere l'operazione e premere il tasto BACK e il tasto ENTER per tre secondi.

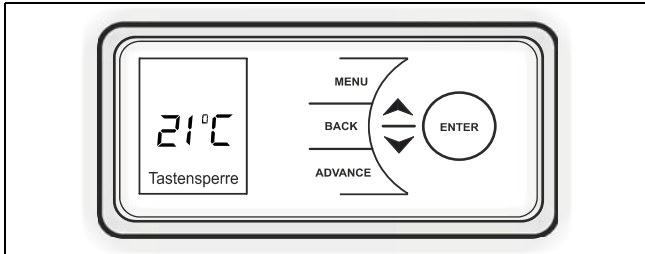

### **i** REFERENCE

Non è possibile regolare i comandi quando il blocco automatico è attivo.

## 13 Funzioni aggiuntive

### **i** REFERENCE

Finestra aperta - Il riconoscimento è abilitato di default.  
 MODALITÀ ANTICIPATORIA - di default è disabilitata.

Per mostrare il menu Informazioni utente, tenere premuto il tasto ENTER per cinque secondi.

- **Intervallo del valore di regolazione** (valore nominale) - Permette di determinare la temperatura massima regolabile.
- **"Finestra aperta"** - Riconoscimento (OW). Con l'abilitazione di questa funzione, la temperatura ambiente, in caso di finestre aperte, viene ridotta per limitare il dispendio di energia.
- **Modalità anticipatoria (ES)** - Quando è abilitato il riscaldamento progressivo (ES), l'apparecchio si riscalda all'orario predefinito, per assicurarsi che il locale abbia raggiunto puntualmente la temperatura richiesta.
- **Esempio:** Viene preimpostata attraverso il menu del timer una temperatura ambiente nominale di 21°C per le ore 07:00. Con la modalità anticipatoria (ES) il comando accende l'apparecchio da riscaldamento già prima delle ore 07:00, affinché la temperatura desiderata di 21°C venga raggiunta all'orario scelto, appunto le 07:00.

- **Ripristino impostazioni di fabbrica** - Questa funzione ripristina tutte le impostazioni su cui siete intervenuti a quelle di fabbrica.

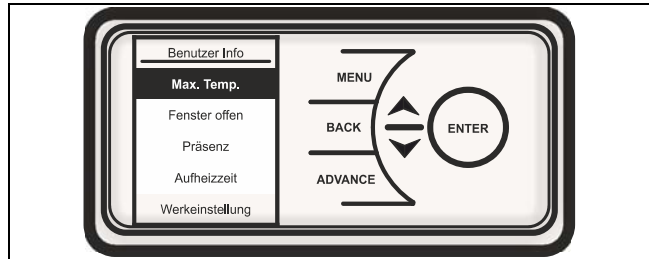

## 14 Pulizia

### **⚠ ATTENZIONE!**

Prima di eseguire la pulizia, scollegare l'apparecchio dalla rete.

Prima dell'inizio della pulizia, scollegare l'apparecchio dall'alimentazione di corrente e lasciarlo raffreddare. Pulirlo esternamente con un panno morbido e inumidito. Infine, asciugare strofinando.

Non usare saponi in polvere abrasivi o lucidanti per mobili, poiché potrebbero danneggiare la superficie.

Per facilitare la pulitura della parte posteriore, l'apparecchio può essere rivoltato in avanti, come mostrato nelle indicazioni del capitolo 4, Fig.3.

## 15 Garanzia

Questo apparecchio è garantito due anni secondo le nostre condizioni di garanzia.

## 16 Smaltimento

L'imballaggio e i suoi componenti devono essere smaltiti in conformità alle norme del paese in cui l'apparecchio è stato installato. L'apparecchio non deve essere smaltito nei rifiuti domestici, ma deve essere depositato presso un centro di smaltimento.

